

# BRAUN

## MultiQuick 7



Type HB701A1

Register your product  
[www.braunhousehold.com/register](http://www.braunhousehold.com/register)

Hand blender

English

7

عربي

12

© Copyright 2021. All rights reserved  
De'Longhi Braun Household GmbH  
Carl-Ulrich-Straße 4  
63263 Neu-Isenburg/Germany

5722114585/07.21

HB701-MQ70xx GB GCC AUNZ  
UK/AR



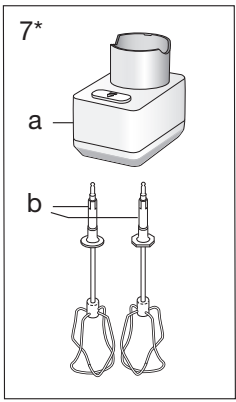
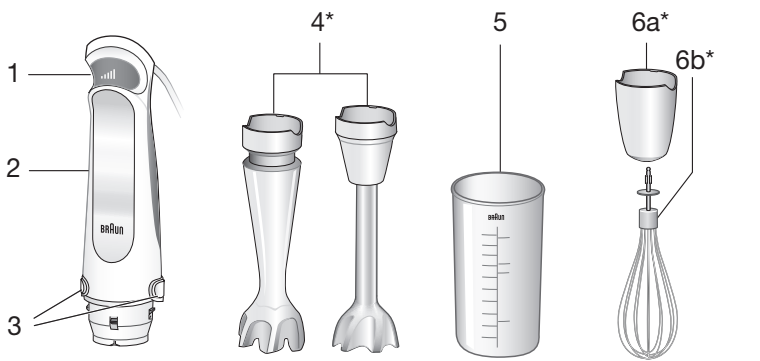

220-240V~ 50-60 Hz 1000W

\* certain models only

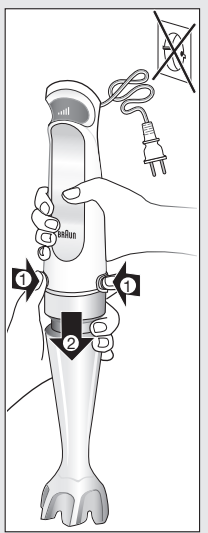
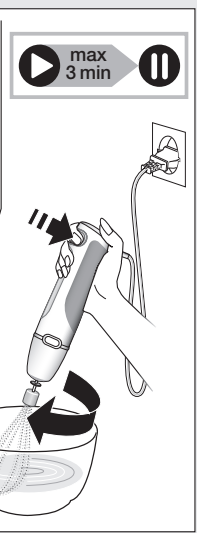
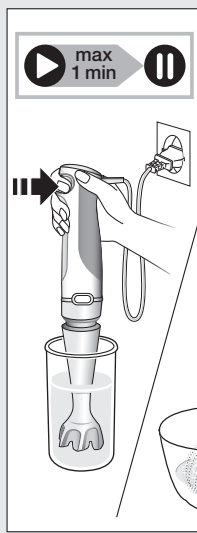
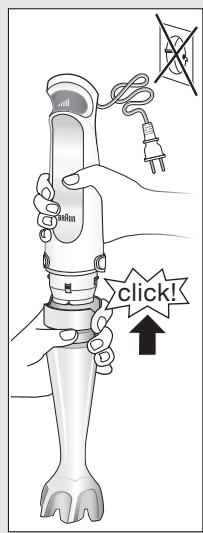
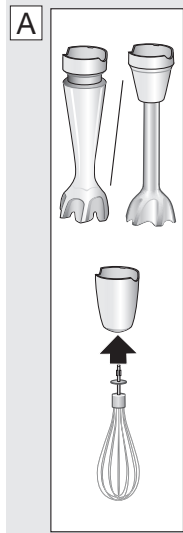
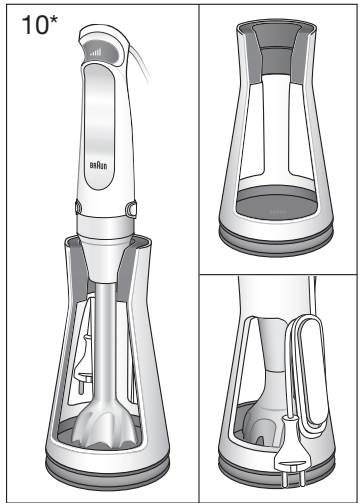
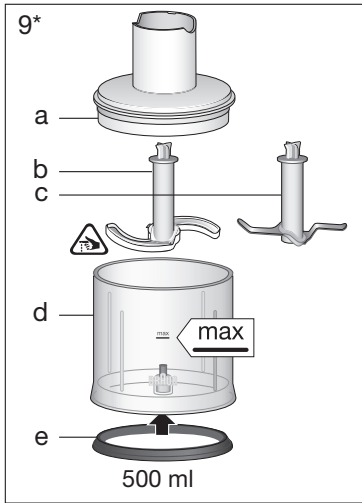
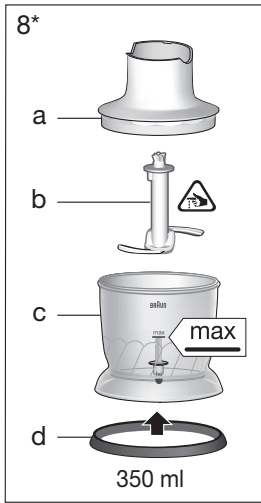

B

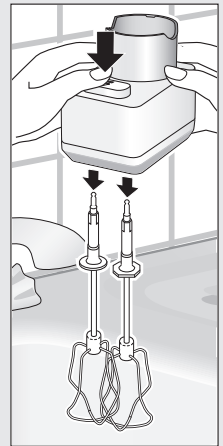
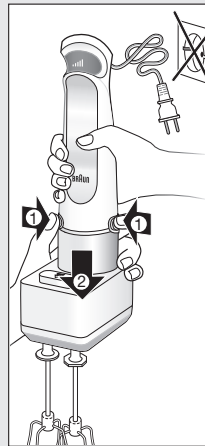
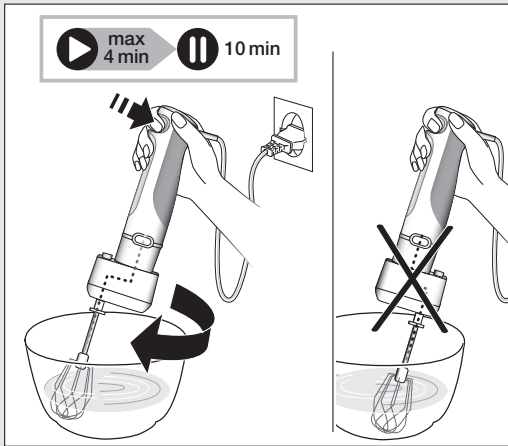
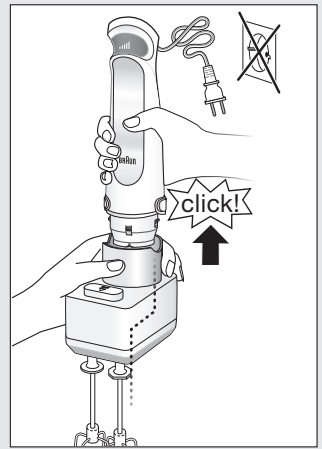
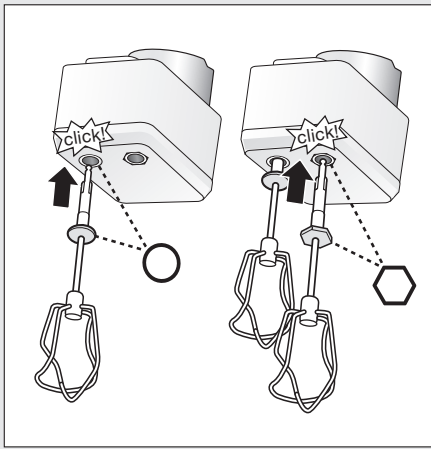
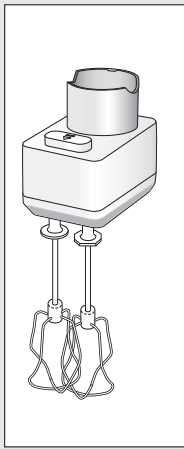

	4...8°C  max. 400 ml 	 	15...20°C   	 	 	  < 70°C  
max.	400 g	250 g	8	500 g	200 g	1000 g
speed						
⌚	90 s	30 s	3 min	4 min	4 min	3 min

C









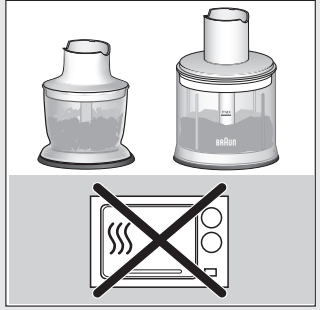
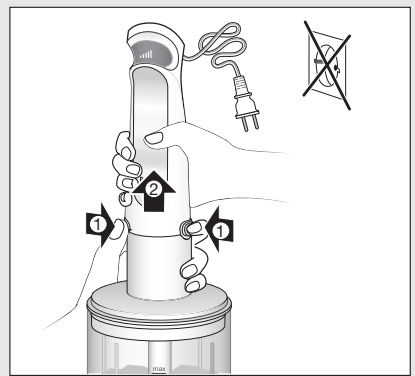
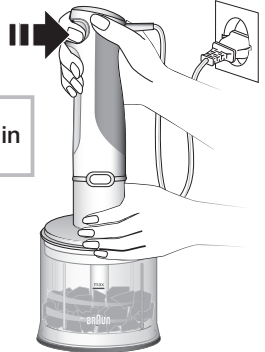
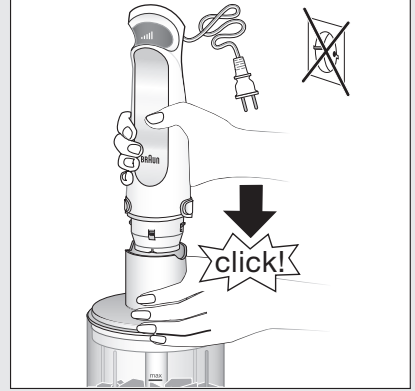
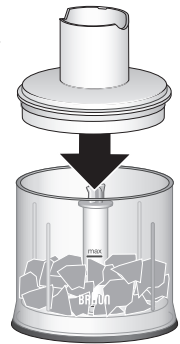
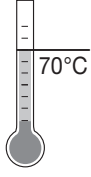
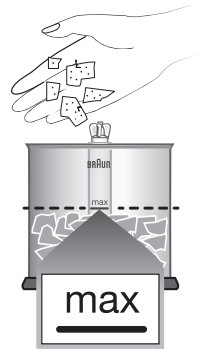
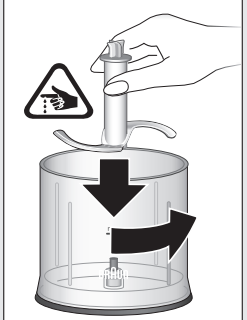
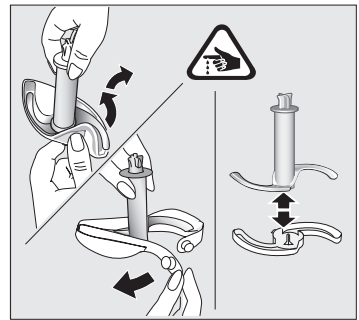



























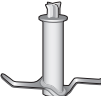











350 ml



500 ml



 hc- 350 ml			Parmesan 							
		 2 cm	 2 cm					 2 cm		
	max.		100 g	10 g	90g+ 	50 g	7	80 g	80 g	100 g
	speed									
	 sec.		15	5	45	5	5	10	5	10

 mc 500 ml										
			Parmesan 							
		 2 cm	 2 cm				 2 cm			
	max.	300 g	200 g	30 g	200 g	20	200 g	250 g	350 g	5 
	speed									
 sec.	20-30	15-25	10-20	6x1	10-15	10	20	25	12x1	

**D**

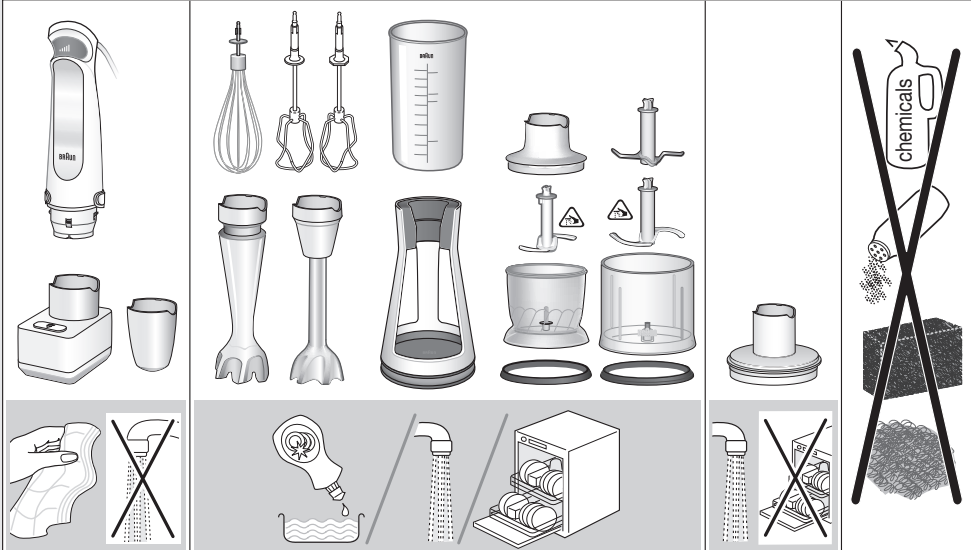

The illustration shows various kitchen tools and their usage. On the left, there is a hand blender and a small blender. In the center, there are whisk, beaters, a measuring cup, and two different blenders. On the right, there is a hand blender and a small blender. Below the tools, there are icons for cleaning and safety: a hand holding a cloth, a crossed-out dishwasher icon, a hand holding a spray bottle, a hand holding a brush, and a crossed-out 'Chemicals' icon. A large 'X' is drawn over the 'Chemicals' icon and the 'Dishwasher' icon.

# English

## Before Use



Please read the user instructions carefully and completely before using the appliance and retain for future reference. Remove all packaging and labels and dispose them appropriately.

### Caution

-  The blades are very sharp! To avoid injuries, please handle blades with utmost care.
- Care shall be taken when handling the sharp cutting blades, emptying the bowl and during cleaning.
- This appliance can be used by persons with reduced physical, sensory or mental capabilities or lack of experience and knowledge if they have been given supervision or instruction concerning use of the appliance in a safe way and if they understand the hazards involved.
- Children shall not play with the appliance.
- This appliance shall not be used by children.
- Children shall be kept away from the appliance and its mains cord.
- If the supply cord is damaged, it must be replaced by the manufacturer, its service agent or similarly qualified persons in order to avoid a hazard.
- Always switch off and unplug the appliance when it is left unattended and before assembling, disassembling, cleaning and storing.
- Before plugging into a socket, check whether your voltage corresponds with the voltage printed on the bottom of the appliance.
- This appliance is designed for household use only and for processing normal household quantities.
- Do not use the appliance for any purpose other than the intended use

described in the user manual. Any misuse may cause potential injury.

- Do not use any part in the microwave.
- Please clean all parts before first use or as required, following the instructions in the Care and Cleaning section.
- Keep hands, hair, clothing, as well as spatulas and other utensils away from whisks and beaters in operation to prevent personal injury. Do not contact moving parts during operation.
- Stop using the device if it is damaged.
- If the device falls into liquid, unplug, before reaching into the liquid.

## Parts and Accessories

- 1 Smart Speed switch / variable speeds
- 2 Motor part
- 3 EasyClick Plus release buttons
- 4 Blending shaft
- 5 Beaker
- 6 Whisk accessory
  - a Gearbox
  - b Whisk
- 7 Double Beater accessory
  - a Gearbox with release button
  - b Beaters
- 8 350 ml chopper accessory «hc»
  - a Lid
  - b Chopping blade
  - c Chopper bowl
  - d Anti-slip rubber ring
- 9 500 ml chopper accessory «mc»
  - a Lid (with gear)
  - b Chopping blade
  - c Ice blade
  - d Chopper bowl
  - e Anti-slip rubber ring
- 10 Stand for storage

## Blending Shaft (A)

The hand blender is perfectly suited for preparing dips, sauces, salad dressings, soups, baby food, as well as drinks, smoothies and milkshakes.

For best results, use the highest speed.

For detailed processing instructions refer to section A.

## Whisk Accessory (A)

Use the whisk only for whipping cream, beating egg whites, making sponge cakes and ready-mix desserts.

For best results, use the highest speed.

For detailed processing instructions refer to section A.

## Double Beater Accessory (B)

Use the double beater only for pancake batter, cake batter, cream, egg whites and mashed potatoes. Do not use the accessory for heavy doughs and kneading doughs like pizza, pasta, shortcrust or bread.

For batters or doughs, first beat the liquid ingredients until light and creamy, then add the dry ingredients gradually. If the mixture is becoming too dense, finish by hand.

The beaker (5) should not be used with the double beater accessory.

For detailed processing instructions refer to section B.

## Chopper Accessory (C)

The choppers (8/9) are perfectly suited for chopping hard cheese, onions, herbs, garlic, vegetables, bread, crackers and nuts.

Do not use the chopper accessories (8/9) to process extremely hard foods, such as unshelled nuts, ice cubes, coffee beans, grains, or hard spices e.g. nutmeg. Processing these foods could damage the blades.

For «hc» and «mc» chopper do not exceed the quantity of ingredients higher than max line. Maximum operation time for the «hc» chopper: 1 minute for large amounts of wet ingredients, 30 seconds for dry or hard ingredients.

NOTE: leave an interval of at least 3 minutes before operating again (to prevent faults). Immediately stop processing when motor speed decreases and/or strong vibrations occur.

Only the «mc» chopper accessory (9) with the special ice blade (9c) is allowed to crush ice cubes.

For detailed processing instructions refer to section C.

«hc» Recipe example: Honey-Prunes  
(as a pancake stuffing or spread)

50 g prunes

75 g creamy honey

70ml water (vanilla-flavoured)

- Fill the «hc» chopper bowl with prunes and creamy honey.
- Store at 3°C in refrigerator for 24 hours.
- Add 70ml water (vanilla-flavoured).
- Chop 1,5 seconds at maximum speed (fully press the Smart Speed switch).

## Care and Cleaning (D)

For detailed information refer to section D.

## Warranty and Service

For detailed information see separate warranty and service leaflet or visit [www.braunhousehold.com](http://www.braunhousehold.com).

Please do not dispose of the product in the household waste at the end of its useful life. Disposal can take place at appropriate collection points provided in your country.



Materials and accessories coming into contact with food conform to EEC regulation 1935/2004.



## Troubleshooting Guide

Problem	Potential causes	Solution
Hand blender does not operate.	No power	Check appliance is plugged in. Check the fuse /circuit breaker in your home. If none of the above contact Braun Service.
Beaters rattle or touch while running	Beaters got stuck	Remove and re-insert the beaters



مثال لوصفة: غسل الأراسية (مثل فطائر محلاة مضغوطة أو مفرودة) «ch»

- 50 جرام أراسية
- 75 جرام العسل الكريمي
- 70 مللي ماء (بنكهة الفانيليا)
- املاً وعاء المفرمة «ch» بالأراسية والعسل الكريمي.
- تُخزن في درجة حرارة تبلغ 3 درجات مئوية في التلاجة لمدة 42 ساعة.
- أضف 07 مللي ماء (بنكهة الفانيليا).
- قم بالخلط لمدة 5,1 ثواني بأقصى سرعة، (ضغطة كاملة على مفتاح السرعة الذكي).

### الرياية والتنظيف (D)

للحصول على معلومات مفصلة، يُرجى الرجوع إلى القسم D.

### الضمان والخدمة

للحصول على معلومات تفصيلية، انظر نشرة الضمان والخدمة المنفصلة أو تفضل بزيارة [www.braunhousehold.com](http://www.braunhousehold.com).



يرجى عدم التخلص من المنتج ضمن المخلفات المنزلية عند نهاية فترة الصلاحية للاستخدام. يمكن أن يتم التخلص من أو في نقاط التجميع Braun الجهاز في مركز خدمات المناسبة التي توفرها دولتك.

### ملحق الخفق المزودج (B)

استخدم ملحق الخفق المزودج فقط لعجينة البان كيك وعجينة الكيك والكريمة وبياض البيض والبطاطا المهروسة. لا تستخدم الملحق للعجانن الثقيل وعجن العجانن مثل البيتزا أو المعكرونة أو الفطائر قصيرة الأطراف أو الخبز.

بالنسبة للضرب أو العجن، فاضرب أولاً المكونات السائلة حتى يخف قوامها وتصبح الكريمة، ثم أضف المكونات الجافة تدريجيًا. وإذا أصبح الخليط كثيفًا جدًا، فأكمل باستخدام يدك.

يجب عدم استخدام الدورق (5) مع ملحق الخفق المزودج.

للحصول على إرشادات معالجة مفصلة، يُرجى الرجوع إلى القسم B.

### ملحق المفرمة (C)

تُعد المفارم (8/9) هي الأفضل لفرم الجبن الصلب والبصل والأعشاب والثوم والخضروات والخبز والمكسرات والبندق.

لا تستخدم ملحق المفرمة (8/9) مع شفرات التقطيع لتحضير الأطعمة الصلبة للغاية مثل البندق غير المقشر أو مكعبات الثلج أو حبوب القهوة أو الحبوب أو الأعشاب القوية مثل جَوْز الطيب. قد يؤدي تحضير هذه الأطعمة إلى تلف الشفرات.

أمًا للمفرمة «cm» و«ch» فلا تتجاوز كمية المكونات لأعلى من خط الحد الأقصى. أقصى زمن تشغيل للمفرمة «ch» هو: دقيقة واحدة للكميات الكبيرة من المكونات الرطبة، 30 ثانية للمكونات الجافة أو الصلبة. ملاحظة: اترك فاصلًا زمنيًا لا يقل عن 3 دقائق قبل التشغيل مرة أخرى (لمنع حدوث أي أعطال). الإيقاف الفوري للتحضير عند انخفاض سرعة الموتور و/أو عند حدوث اهتزازات قوية.

يُسمح فقط لملحق المفرمة «cm» (9) ذي شفرة الثلج الخاصة (9C) بتكسير مكعبات الثلج.

للحصول على إرشادات معالجة مفصلة، يُرجى الرجوع إلى القسم C.

### دليل استكشاف الأخطاء وإصلاحها

الحل	الأسباب المحتملة	المشكلة
تحقق من توصيل الجهاز بالكهرباء. تحقق من المنصهر/قاطع الدائرة في منزلك. إذا لم يُجد أي شيء مما سبق نفعًا، فاتصل على خدمة Braun.	لا توجد طاقة كهربائية	الخلط اليدوي لا يعمل.
تُصدر شفرات جهاز الخفق ضوضاءً أو حتك بعضها أثناء التشغيل	عَلِقَت شفرات جهاز الخفق	أزل الشفرات وأعد تركيبها مرةً أخرى

يُرجى قراءة تعليمات الاستخدام بعناية وبشكل تام قبل استخدام الجهاز والاحتفاظ بها للرجوع إليها في المستقبل. أزل جميع مواد التنظيف والملصقات وتخلص منها بشكل مناسب.



- حافظ على اليدين والشعر والملابس، بالإضافة إلى الملاقط والأدوات الأخرى بعيداً عن الخفاقات وخطاطيف العجين أثناء التشغيل لمنع الإصابة الشخصية. لا تقم بملامسة الأجزاء المتحركة أثناء التشغيل.
- توقف عن استخدام الجهاز في حالة تعرضه للتلف.
- في حالة سقوط الجهاز في السائل، افصله عن الكهرباء قبل الوصول إلى السائل.

### الأجزاء والملحقات

- 1 مفتاح سرعة ذكي / سرعات مختلفة
- 2 جزء موتور
- 3 أزرار تحرير EasyClick Plus
- 4 عمود الخلاط
- 5 دورق خلاط
- 6 ملحق خفق
  - a علبة تروس السرعة
  - b خفاق
- 7 ملحق الخفق المزدوج
  - a علبة تروس مع زر تحرير
  - b أجهزة الخفق
- 8 ملحق مفرمة 350 مللي «hc»
  - a غطاء
  - b شفرة تقطيع
  - c وعاء مفرمة
  - d حلقة مطاطية مانعة للانزلاق
- 9 ملحق مفرمة 500 مللي «mc»
  - a غطاء (مزود بترس)
  - b شفرة تقطيع
  - c شفرة تكسير الثلج
  - d وعاء مفرمة
  - e حلقة مطاطية مانعة للانزلاق
- 10 حامل للتخزين

### عمود الخلاط (A)

الخلاط اليدوي مناسب جداً لإعداد المعصقات والمرق وإضافات السلطة والصوص وطعام الأطفال بالإضافة إلى المشروبات والعصائر ومخفوقات الحليب.

للحصول على أفضل نتائج للخلط، استخدم أعلى درجات السرعة. للحصول على إرشادات معالجة مفصلة، يُرجى الرجوع إلى القسم A.

### ملحق الخفق (A)

استخدم الخفاق فقط لخفق القشدة، وضرب بياض البيض وإعداد الكيك الإسفنجي والحلوى الجاهزة.

للحصول على أفضل نتائج للخلط، استخدم أعلى درجات السرعة. للحصول على إرشادات معالجة مفصلة، يُرجى الرجوع إلى القسم A.

### تنبيه



للشفرات حادة للغاية! لتجنب الإصابات، يُرجى التعامل مع الشفرات بحرص شديد.

- يجب توخي الحذر عند التعامل مع شفرات القطع الحادة، وتفريغ الوعاء أثناء التنظيف.
- يمكن استخدام هذا الجهاز بواسطة الأشخاص ذوي الإعاقات الجسدية أو القدرات النفسية أو العقلية المحدودة أو ممن لديهم خبرة قليلة ومعرفة محدودة، وذلك إذا تم إرشادهم أو تدريبهم على استخدام الجهاز بطريقة آمنة، وإذا كانوا على دراية بالمخاطر التي ينطوي عليها استخدام الجهاز.
- يجب ألا يعيثر الأطفال بالجهاز.
- يجب ألا يستخدم الأطفال هذا الجهاز.
- يجب إبقاء الأطفال بعيداً عن الجهاز وعن سلك التيار الكهربائي الرئيسي الخاص به.
- إذا كان سلك التيار الكهربائي تالفاً، فيجب استبداله بواسطة جهة الصُّنع، أو وكيل الخدمة التابع لها، أو بواسطة شخص يتمتع بخبرات فنية مماثلة، وذلك بغرض تفادي أية مخاطر.
- يجب دائماً إيقاف تشغيل وفصل لجهاز عند تركه دون رقابة وقبل التركيب وحال التجميع والفك والتنظيف والتخزين.
- قبل توصيل الجهاز بأخذ، يجب التحقق من أن الجهد الكهربائي للتيار لديك يتوافق مع قيمة الجهد الكهربائي المطبوع على الجزء السفلي من الجهاز.
- تم تصميم هذا الجهاز للاستخدام المنزلي فقط ولأغراض تحضير الكميات المنزلية الطبيعية.
- لا تستخدم الجهاز لأي غرض آخر غير الغرض الموضح في دليل المستخدم هذا. قد يسبب أي سوء استخدام إصابة محتملة.
- لا تستخدم أي جزء من هذا الجهاز داخل الميكروويف.
- يُرجى تنظيف كل الأجزاء قبل أول استخدام أو على النحو المطلوب، مع اتباع الإرشادات الموجودة في قسم الرعاية والتنظيف.



