

BRAUN

CareStyle 1



Type: 12810010

Register your product

www.braunhousehold.com/register

מגהץ קיטור
IS 1012
IS 1014

הקדמה

חברת ברימאג בע"מ מודה לכם שבחרתם במוצר זה!
כדי להפיק את מירב התועלת מהמוצר, אנא קראו בעיון את הוראות ההפעלה שבחוברת זו ושימרו עליה בהישג יד לשימוש עתידי.

הקפידו להשתמש במוצר אך ורק בהתאם להוראות הבטיחות.
לרשותכם עומד מרכז שירות הלקוחות של חברת ברימאג בע"מ:

טלפון *8404

לפני שימוש ראשון

- הוציאו מהאריזה את כל חלקי המכשיר ובדקו את תקינותם. במקרה ונתקלתם בבעיה פנו בהקדם האפשרי למוכר.
- למען בטיחות ילדיכם, אנא שמרו את כל חומרי האריזה (שקיות פלסטיק, קופסאות קרטון, קלקר וכו') מחוץ להישג ידם. ניתן לשמור על האריזה לצורך אחסון עתידי.
- הקפידו להסיר כל פסולת אריזה שעלולה להשאר במכשיר.
- בהפעלה ראשונה תתכן פליטת מעט עשן ו/או ריח.

4 הוראות בטיחות
8 חלקים
9 מילוי מים
10 גיהוץ
12 ניקוי ותחזוקה
15 טיפול בתקלות נפוצות

De'Longhi Braun Household GmbH
Carl-Ulrich-Straße 4
63263 Neu-Isenburg/Germany

אזור 19 כתובתנו: השקמה „ 5800191
דוא"ל: brimag@digital-age.co.il
אתר החברה: www.brimag.co.il

סכנה - מתח גבוה!



יש לבדוק מדי פעם את תקינות כבל החשמל.
אין להשתמש במכשיר במקרה שכבל החשמל ניזוק.
תיקון או החלפת כבל החשמל יבוצע אך ורק במעבדת
שרות מוסמכת.

- ▲ יש לקרוא את כל הוראות הבטיחות לפני הפעלת המכשיר ולשמור עליהן לשימוש עתידי. תיתכן פגיעה עקב שימוש לא נאות. היצרן ו/או היבואן לא יהיו אחראים לכל נזק שייגרם כתוצאה משימוש במכשיר שלא בהתאם להוראות.
- ▲ המכשיר מיועד לשימוש ביתי בלבד. השתמשו בו אך ורק למטרתו המקורית כמפורט בחוברת זו. אין לבצע בו התאמות לשימוש אחר.
- ▲ מכשיר זה אינו מיועד לשימוש על ידי אנשים (כולל ילדים) בעלי יכולות פיזיות, חושיות או מנטליות מופחתות, או העדר הניסיון והידע, אלא אם קיבלו הנחיות לשימוש במכשיר ופיקוח ע"י האדם האחראי לבטיחותם, המונע מהם שימוש במכשיר בצורה לא בטוחה, ללא פיקוח או הדרכה; וכן ילדים צריכים להיות תחת השגחה כדי להבטיח שהם לא משחקים עם המכשיר.
- ▲ זהירות - סכנת חנק! יש להרחיק חלקי אריזה ושקיות ניילון העוטפות חלקי מכשיר, מהישג יד של ילדים קטנים.
- ▲ אין להפעיל לפני שוידאתם שכל החלקים מורכבים נכון במקומם - סכנת פציעה, שריפה או התחשמלות!
- ▲ אין להשתמש באביזרים נלווים שלא הומלצו לשימוש ע"י היצרן - סכנת פציעה, שריפה או התחשמלות!
- ▲ אין לפתוח או לפרק את המכשיר מעבר למפורט בהוראות ההפעלה לצורך תפעול או ניקוי.
- ▲ השתמשו במכשיר רק כאשר הוא עומד בצורה יציבה ובטוחה כך שלא יופל בטעות.
- ▲ אין להשתמש במכשיר במקום רטוב או חם מדי (בקרבת כיריים או תנור).
- ▲ אין להשתמש במכשיר בקרבת חומרים דליקים, נפיצים או רעילים.
- ▲ הקפידו להפעיל את המכשיר רק במקום מואר ומאוורר היטב. השאירו מרווח אוורור מכל צד שלו.
- ▲ אין להפעיל את המכשיר אם הוא פועל בצורה לא תקינה (כמו פליטת ריח לא נעים, או עשן או התחממות יתר), או אם נפגע גוף המכשיר (כולל חדרית נוזלים), הכבל או התקע שלו. יש להפסיק מיד את השימוש בו ולהביאו לתחנת שרות מוסמכת, לבדיקה, תיקון או התאמה.

חשמל

- ▲ וודאו שמתח החשמל המגיע לשקע שבקיר הוא 220V~240V 50Hz ומחובר להארקה תקנית ולנתיך הגנה. השקע צריך לתמוך בהספק החשמל המקסימלי של מכשיר זה. אם התקע אינו מתאים לשקע החשמל, יש לבצע את ההתאמות הנדרשות ע"י חשמלאי מוסמך. אין להשתמש במפצל חשמל ובכבל הארכה.
- ▲ יש לאפשר גישה נוחה לחיבור וניתוק פתיל הזינה (כבל החשמל) של המכשיר מרשת החשמל. אין לחבר או לנתק את המכשיר משקע חשמל בידיים רטובות או עם רגליים יחפות. הקפידו על ניתוקו במשיכת תקע החשמל עצמו ולא במשיכת הכבל. בהעדר גישה נוחה, חובה להשתמש בהתקן ניתוק (מפסק) ייעודי שישמר במצב תפעולי מוכן לשימוש.
- ▲ מנעו הפעלה בשוגג - אם על גוף המכשיר יש מפסק הפעלה, יש לחברו ולנתקו משקע החשמל כאשר מפסק זה נמצא במצב כבוי.
- ▲ אם כבל הזינה (כבל החשמל) בא בנפרד מהמכשיר, יש לחברו תחילה לגוף המכשיר ורק אחר כך לשקע החשמל.
- ▲ אם כבל החשמל מגולגל בתא אחסון בתוך גוף המכשיר, יש לשחרר אותו עד הסוף לפני החיבור לחשמל.
- ▲ יש להתקין את פתיל הזינה (כבל החשמל) באופן שלא יהווה מכשול בדרך. אסור לכופף אותו בזווית חדה, או למתוח אותו! יש למקם אותו כך שלא ייחשף לטמפרטורה גבוהה מדי או לרטיבות.
- ▲ זהירות! סכנת התחשמלות בעת מגע כבל או כל חלק חשמלי אחר במקור חום, במים או בנוזל אחר. אם המכשיר נפל לתוך מים או אם ניתזו עליו נוזלים, נתקו אותו מיידית משקע החשמל מבלי לגעת במים.
- ▲ אם פתיל הזינה (כבל החשמל) ניזוק, יש להחליפו על ידי היצרן, סוכן השירות שלו או אדם מוסמך אחר, כדי למנוע סכנת שריפה או התחשמלות.
- ▲ אין ללטל את המכשיר ממקום למקום כאשר הוא מחובר לחשמל.
- ▲ יש לכבות את המכשיר ולנתק את אספקת החשמל אליו אם הוא נשאר ללא השגחה וכן לפני מילוי מים במכל.
- ▲ יש לנתק את המכשיר ממקור המתח לפני כל טיפול ניקוי ותחזוקה.

מגהץ

- ▲ זהירות! מגהץ זה חם מאוד. בשימוש לא זהיר קיימת סכנת כווייה ואף שריפה. יש לשים לב לאזהרות מפני חלקים חמים הרשומות על מדבקות שעל גבי המכשיר.
- ▲ לפני חיבור המכשיר לחשמל, יש לוודא שהוא כבוי ושלחצן שחרור הקיטור (אם קיים) לא לחוץ.
- ▲ יש לגהץ אך ורק על גבי "קרש" גיהוץ ייעודי.
- ▲ יש להעמיד את המגהץ אך ורק על גבי משטח יציב ועמיד לחום המאבטח אותו מפני נפילה. בשום שלב אין להניח את המגהץ על בסיס לא מתאים.
- ▲ בעת הנחת המגהץ על מעמד ייעודי המסופק כחלק מערכת הגיהוץ (למשל עם מכל/דוד מים מובנה), יש לוודא כי המעמד עצמו מונח על משטח יציב.
- ▲ אין לפתוח את המיכל/הדוד בזמן השימוש במגהץ.
- ▲ אם מזהים בשיבה, אין למקם את הרגליים מתחת לקרש הגיהוץ משום שהאדים/קיטור עלולים לגרום לכוויות.
- ▲ אין לגעת בכבל החשמל ובתקע שלו בידיים רטובות.
- ▲ אין להשתמש במגהץ ברגליים יחפות.
- ▲ אין למשוך או לכופף בכח את כבל החשמל או את צינור הקיטור (אם קיים). יש לשמור את כבל החשמל ואת צינור הקיטור הרחק מחום ו/או מעצמים חדים. יש למנוע מהם מגע במגהץ החם ואין להעביר אותם באופן שיגרום לפיתול, מתיחה או מעיכה. אין לכופף אותם בזווית חדה או לדרוך עליהם.
- ▲ אם כבל החשמל או צינור הקיטור פגומים, יש להחליפם על ידי היצרן, סוכן השירות שלו או אנשים מוסמכים לכך כדי להימנע מסיכונים אפשריים. אין להשתמש במכשיר אם כבל החשמל ו/או צינור הקיטור ניזוקו.
- ▲ יש להרחיק את כל חלקי המגהץ ממים למעט המים שבמכל/דוד. אין להשתמש במכשיר בקרבת מים עומדים או זורמים (למשל כיור או אמבטיה).
- ▲ יש להרחיק את המגהץ מחומרים רעילים, מתלקחים או מתפוצצים ואין לכוון אליהם את האדים/קיטור.
- ▲ אין לכוון את האדים/קיטור כלפי אדם (כולל בגדים בזמן שלובשים אותם), בעל חיים או מכשיר חשמלי או אלקטרוני. יש לשים לב שלא יגרום נזק לסביבתו.

הוראות בטיחות

- ▲ אין לכוון את האדים/קיטור אל משטח הגיהוץ ו/או אל המכשיר עצמו.
- ▲ אין לכוון את האדים/קיטור לעבר אבקות, חומרים נדיפים, להבות פתוחות או חפצים חמים מאוד.
- ▲ אין למלא את מיכל המים/הדוד בחומרים מסוכנים (רעילים, ממיסים, מאכלים דליקים מתפוצצים וכו') וכן לא בחומרי ניקוי, או בישום, עמילן וכו'.
- ▲ יש למלא מים במגהץ רק לאחר ניתוקו מהחשמל ולאחר שהתקרר.
- ▲ יש לרוקן את המיכל/הדוד ממים לאחר סיום השימוש במגהץ.
- ▲ אין להשאיר את המגהץ מחובר לזינת החשמל ללא השגחה וגם לאחר ניתוקו מהחשמל כל עוד הוא חם.

פינוי

מכשיר זה בנוי מחומרים הניתנים לשימוש חוזר. הסימן שמשמאל המוטבע על המוצר או על המסמכים הנלווים, מצוין, בהתאם לתקנות האיחוד האירופי EC/2002/96 לסילוק ופינוי ציוד חשמלי ואלקטרוני משומש (WEEE), שאין להתייחס למוצר כאל אשפה ביתית רגילה, אלא יש לפנותו למרכז איסוף המתאים למחזור ציוד חשמלי ואלקטרוני. למידע נוסף, התקשרו לרשות המקומית במקום מגוריכם או למשרד להגנת הסביבה. לפני השלכת המכשיר, חתכו את כבל החשמל כך שלא ניתן יהיה לחבר אותו לרשת החשמל.



סימוני גיהוץ



סימון
גיהוץ



גיהוץ
בחום נמוך



גיהוץ
בחום בינוני



גיהוץ
בחום גבוה



גיהוץ
ללא קיטור



אסור
לגהץ

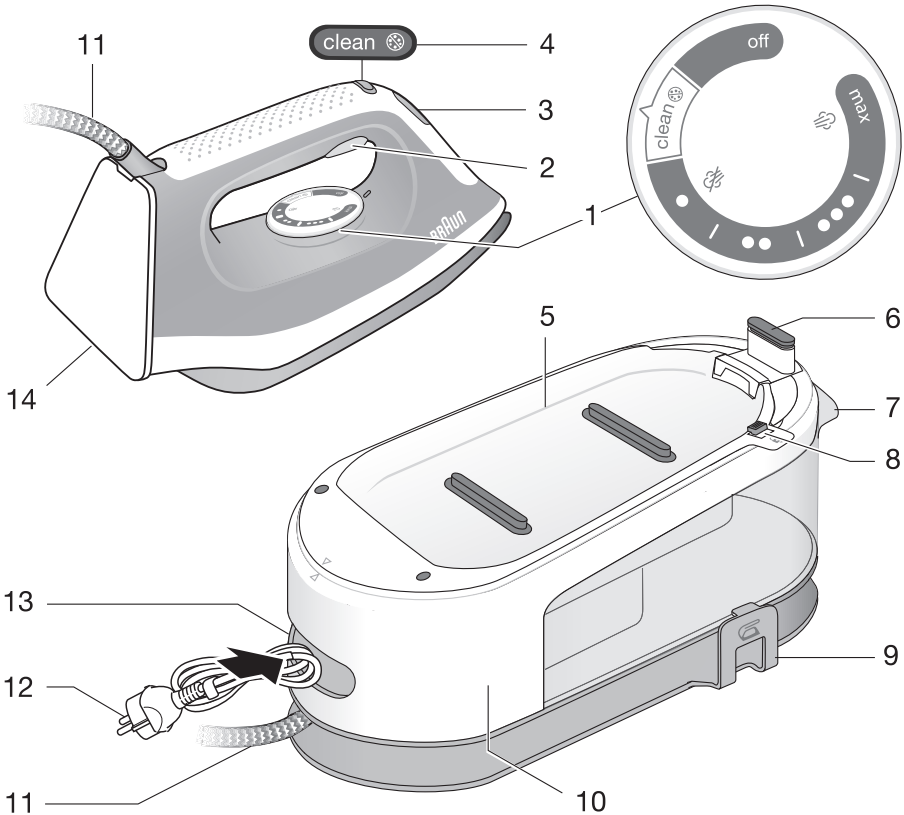

- | | | | |
|----|-------------------|----|--|
| 11 | 11 . כבל כפול | 1 | 1 . כפתור הדלקה וכיבוי עם בורר טמפרטורה ומצב ניקוי |
| 12 | 12 . כבל חשמל | 2 | 2 . כפתור הזרמת קיטור |
| 13 | 13 . בית כבל חשמל | 3 | 3 . נורית בקרת טמפרטורה |
| 14 | 14 . תושבת אחורית | 4 | 4 . התרעת ניקוי אבנית |
| | | 5 | 5 . עריסת המגהץ + אגן ניקוי |
| | | 6 | 6 . מערכת נעילת המגהץ |
| | | 7 | 7 . מכל מים |
| | | 8 | 8 . מערכת נעילת העריסה |
| | | 9 | 9 . בית אחסון כבל כפול |
| | | 10 | 10 . בסיס המכשיר |

מילוי מים

יש למלא את המכל במים, כמתואר באיור A, לפני השימוש, או כאשר במהלך השימוש המכל מתרוקן.

1. לפני מילוי המים, חובה לנתק את המכשיר מהחשמל!
2. הניחו את המכשיר על משטח יציב ומאוזן.
3. מלאו מי ברז עד לסימון מפלס המקסימום.

אזהרות

- מגהץ זה בנוי לעבוד עם מי ברז רגילים. אם מי הברז שלכם קשים במיוחד (עשירים בסיידן), מומלץ להוסיף 50% מים מזוקקים.
- אין להשתמש במים מזוקקים בלבד! ולא במי עיבוי ממיבש כביסה וכו'.
- אין להוסיף למים שום חומר אחר (כמו למשל עמילן). הוספת חומר אחר תגרום לנזק בלתי הפיך שלא יכוסה במסגרת האחריות.

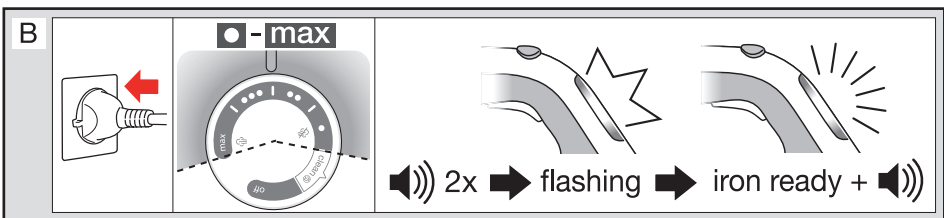
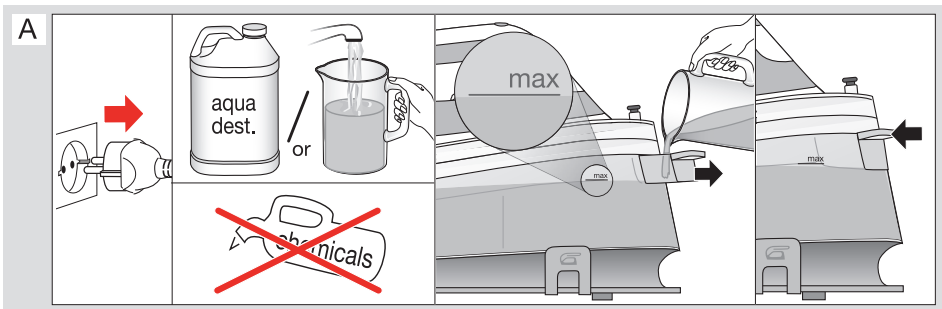

גיהוץ

1. הציבו את המגהץ על גבי העריסה המיועדת לו (5) או על גבי התושבת האחורית שלו (14). חברו את המגהץ לחשמל והדליקו אותו באמצעות סיבוב הבורר (1) למצב הרצוי בהתאם לסוג הבד כמתואר באיור B.

●	לבדים עדינים כמו סינטטי ומשי - חסכוני בקיטור.
●●	לבדי כותנה/פשתן, פוליאסטר וצמר - מצב ברירת המחדל.
●●●	לבדי כותנה/פשתן עבים וג'ינס - יש לנקוט זהירות מיוחדת משום שהחום גבוה במיוחד.

2. הניחו למגהץ להתחמם עד שנורית בקרת טמפרטורה (3) תכבה.

גיהוץ יבש

סובבו את הבורר (1) לתחום המסומן  כמתואר באיור C.

גיהוץ בקיטור

1. סובבו את הבורר (1) לתחום המסומן  כמתואר באיור C.
2. ודאו שיש מים במכל ולחצו על כפתור הזרמת קיטור (2) שעל ידית המגהץ. • ניתן ללחוץ פעמיים על כפתור הזרמת קיטור להזרמת קיטור רגעית בלבד.
3. לחצו שוב על אותו הכפתור כדי להפסיק את הזרמת הקיטור.

הערות

- ניתן לשהיך גם במאונך בגדים או פריטים תלויים אחרים כמתואר באיור C.
- מומלץ לספוג במטלית את הקיטור הראשוני שיכול להיות מעט מלוכלך או מלווה בטיפות מים כמתואר באיור B.
- אם לא משתמשים בקיטור במשך 10 דקות, המגהץ עובר למצב המתנה לחיסכון בחשמל. כדי להחזיר את המגהץ למצב פעולה, יש להדליק מחדש כמתואר באיור D.
- תחתית המגהץ היא בעיצוב ייחודי (3D) שמקל על מעבר המגהץ גם במקומות בעייתיים.

First use

●●● - max 

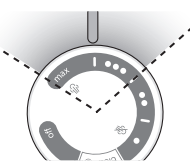

30 sec

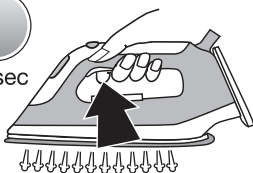

C

Dry

■ 

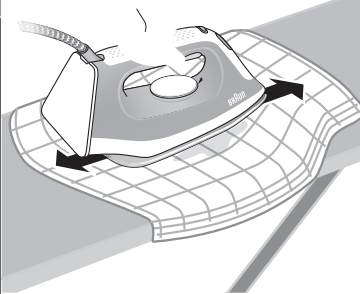
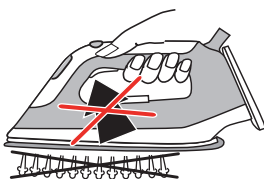
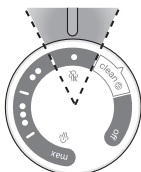

Steam

●● - max 

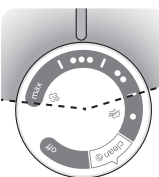

Steam shot

max 

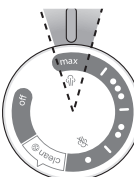

Vertical steam

●● - max 

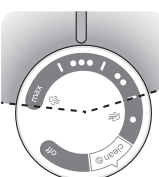

D

Iron Auto-Off



10 min.

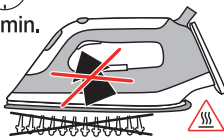

stand-by
flashing



+10 min.



off

+  2x 

Restart

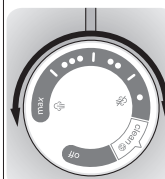

ניקוי ותחזוקה

1. כבו את המכשיר ונתקו אותו מהחשמל.
2. הניחו למכשיר להתקרר לחלוטין.
3. רוקנו את מכל המים.
4. נעלו את המגהץ על גבי העריסה המיועדת לו בלחיצת קצהו מטה עד שנשמע "קליק". כדי לשחרר את המגהץ מהנעילה, החליקו את מערכת הנעילה קדימה. אין לשאת את המגהץ עם הבסיס ע"י אחיזת המגהץ בעודו תפוס במערכת הנעילה.

ניקוי חיצוני

נקו את המשטחים החיצוניים באמצעות מטלית לכה. ניתן לנקות עקבות של עמילן או תרסיסים אחרים ממשטח הגיהוץ באמצעות מטלית לכה עם מעט חומץ ביחס של חלק אחד חומץ לשני חלקים מים.

אזהרות

- לפני הניקוי נתקו את המגהץ מהחשמל והמתינו להתקררות מלאה שלו.
- אסור לטבול את המגהץ במים לצורך ניקוי – סכנת התחשמלות.
- אין להשתמש במברשת גסה או במטליות/ספוגיות ניקוי שוחקות.
- אין להשתמש בחומרי ניקוי חומציים או שוחקים.

ניקוי אבנית

לאורך זמן, הסידן במים גורם להצטברות אבנית שיש להסירה כאשר התרעת ניקוי אבנית מהבהבת והמכשיר משמיע צליל התרעה. שחררו את מערכת נעילת העריסה (8) והפכו את עריסת המגהץ כך שאגן הניקוי יהיה למעלה כמתואר באיור E. הציבו עליו את המגהץ כשהוא מחובר לחשמל עם מכל מלא במים, סובבו את הבורר (1) לתחום המסומן  והמשיכו כמתואר באיור E.

E

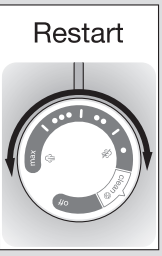
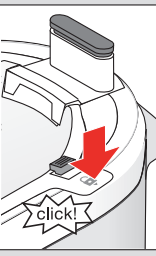
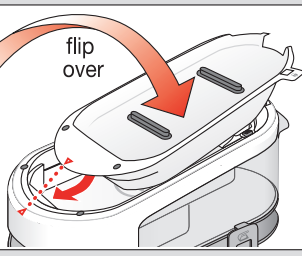
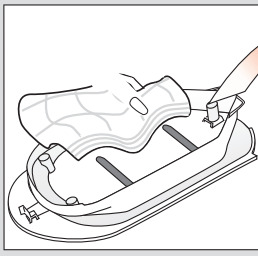
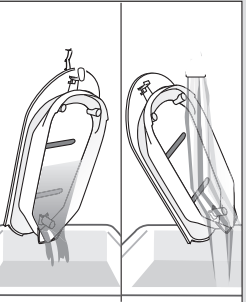
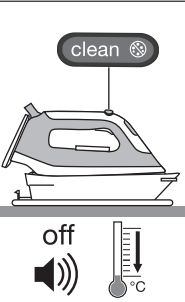
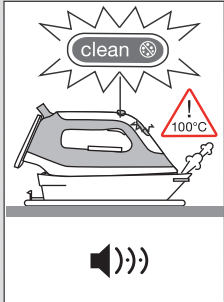
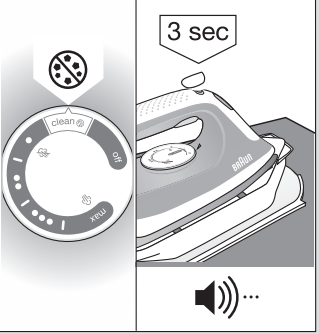
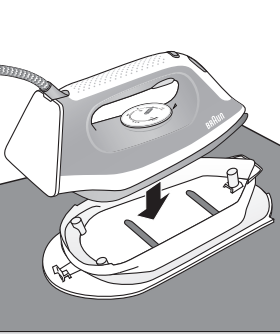
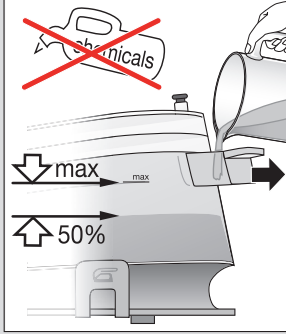
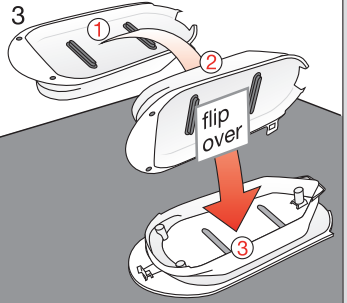
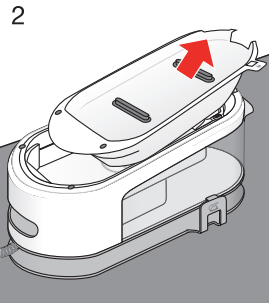
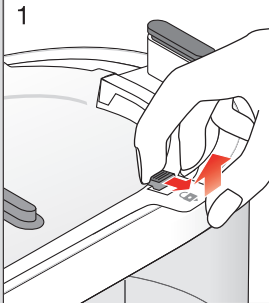
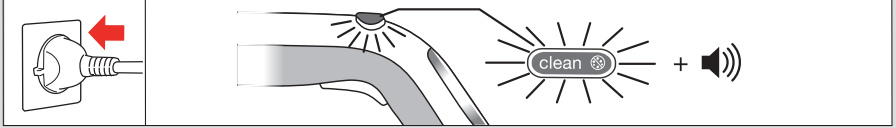

F

Care & Cleaning

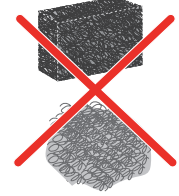
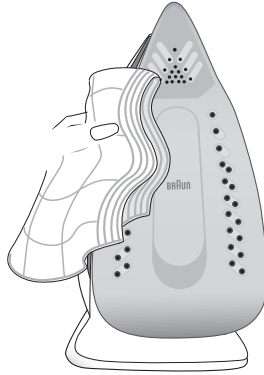
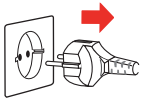
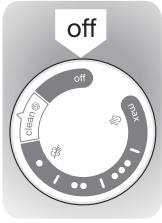

Lock System

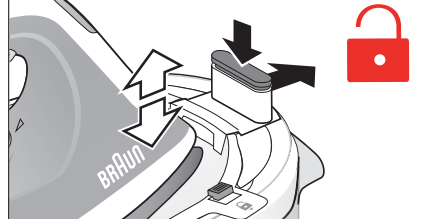
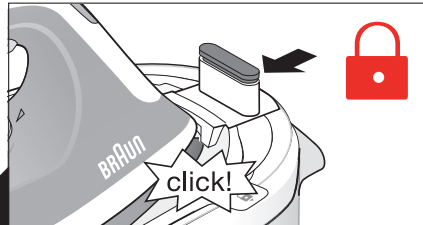
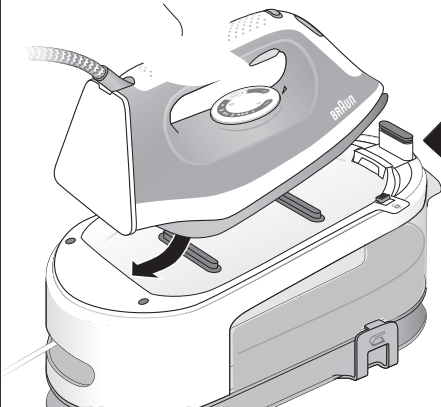

Storage

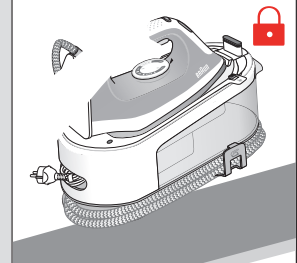
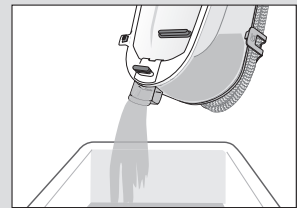
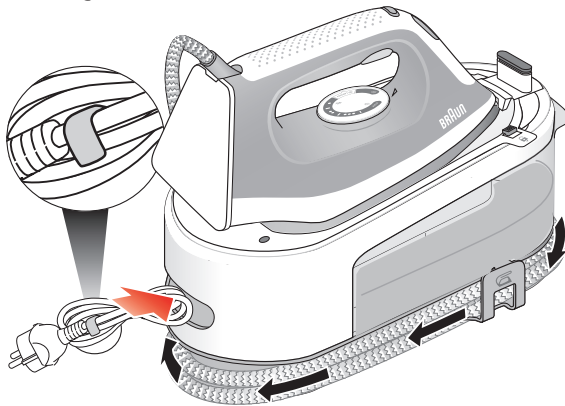

טיפול בתקלות נפוצות

הטיפול	הבעיה
המכשיר עבר למצב המתנה לאחר 20 דקות אי שימוש או שיש בעיה באספקת החשמל.	המכשיר כבוי
כפתור הזרמת קיטור לא נלחץ, המגהץ עדיין לא התחמם מספיק או שאין מים במכל.	אין קיטור
תופעה תקינה במהלך הפיכת מים לקיטור.	רעש ורעידות מידי פעם
כבו מיד את המכשיר ופנו לשרות.	רעש ורעידות כל הזמן
כבו מיד את המכשיר ופנו לשרות.	דליפת קיטור תחת הבסיס
הזרימו קיטור כדי לשחרר מים שהתעבו. כווננו את בורר הטמפרטורה לטמפרטורה גבוהה יותר.	טיפות מים בפתחי הקיטור
המים קשים מדי או מלוכלכים.	טיפות חומות או לבנות בפתחי הקיטור
הופעל בטעות תהליך ניקוי.	מים יוצאים מתחתית המגהץ
תופעה תקינה שתעלם בהמשך השימוש.	עשן קל בהפעלה ראשונה
נתקו מהחשמל והדליקו מחדש. אם הבעייה לא נפתרה, כבו מיד את המכשיר ופנו לשרות.	כל נוריות החיווי דולקות

