

BRAUN

CareStyle Compact



Type 1281000

Register your product
www.braunhousehold.com/register

Steam generator iron

English	6
Latviešu valodā	12
Lietuvių kalba	17
Eesti keeles	22

De'Longhi Braun Household GmbH
Carl-Ulrich-Straße 4
63263 Neu-Isenburg/Germany



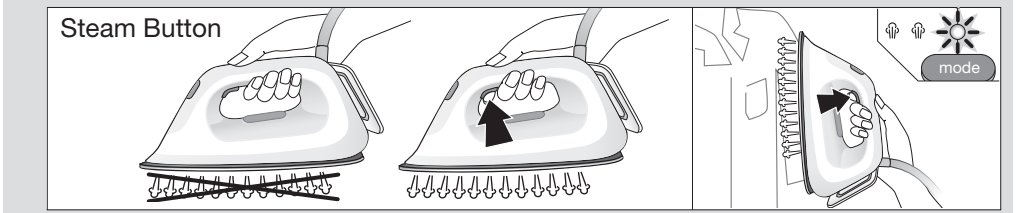
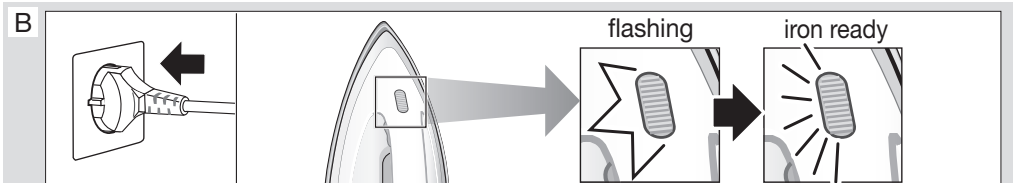
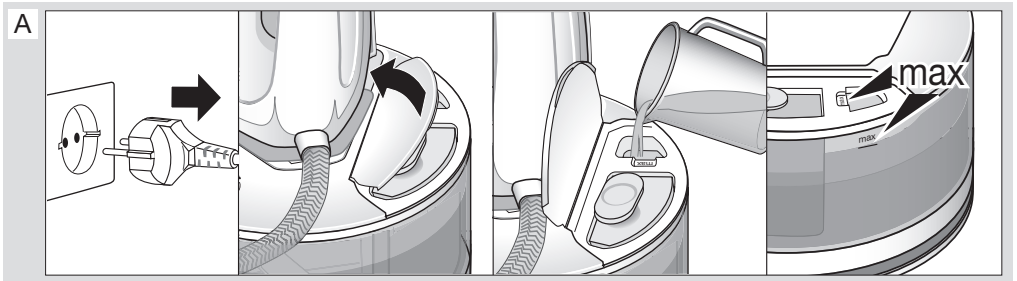
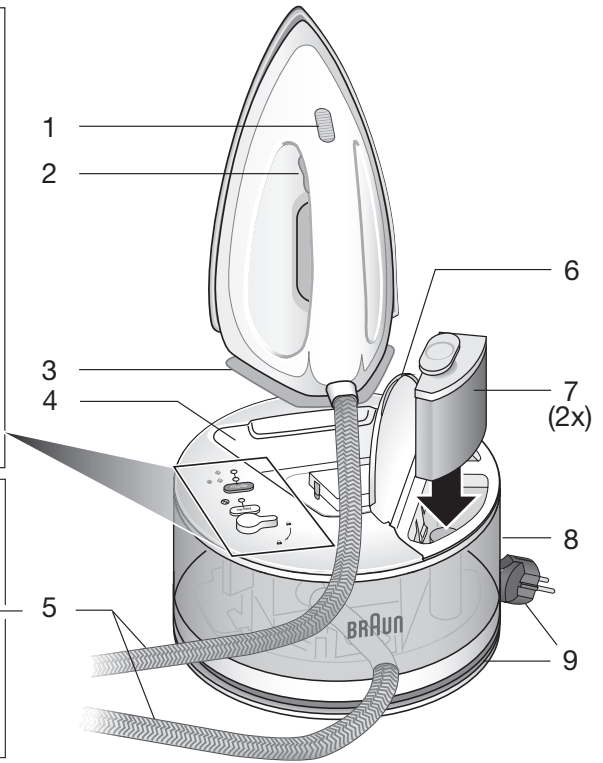
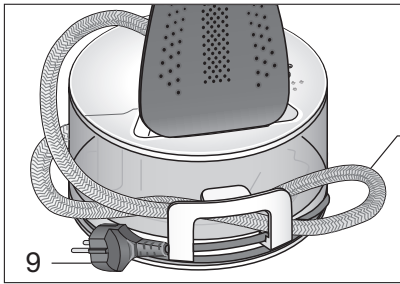
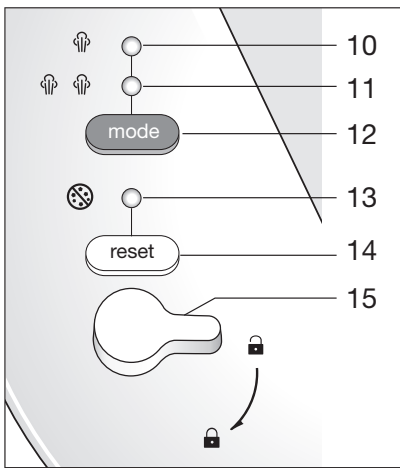

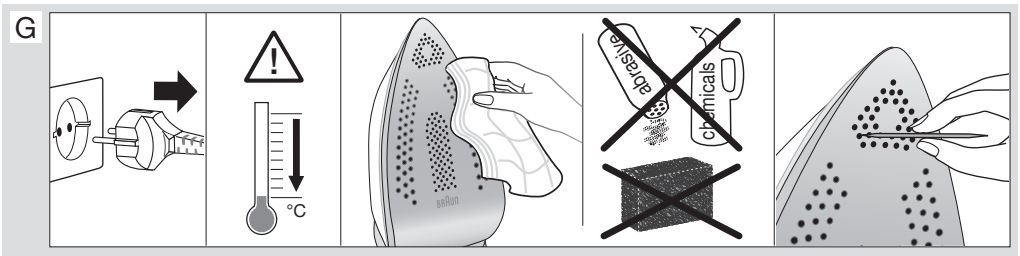
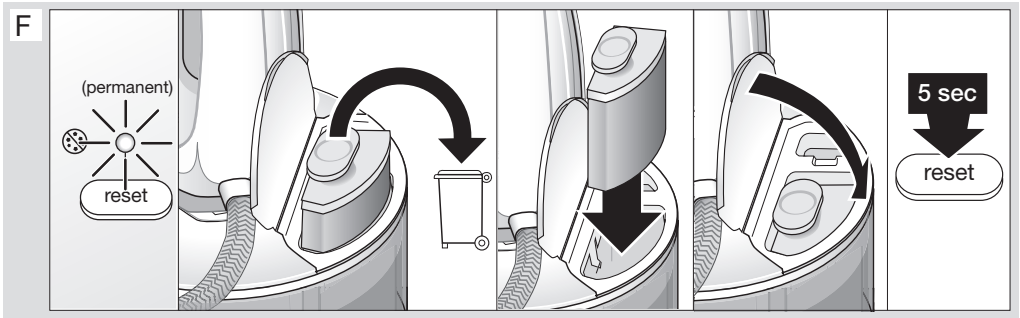
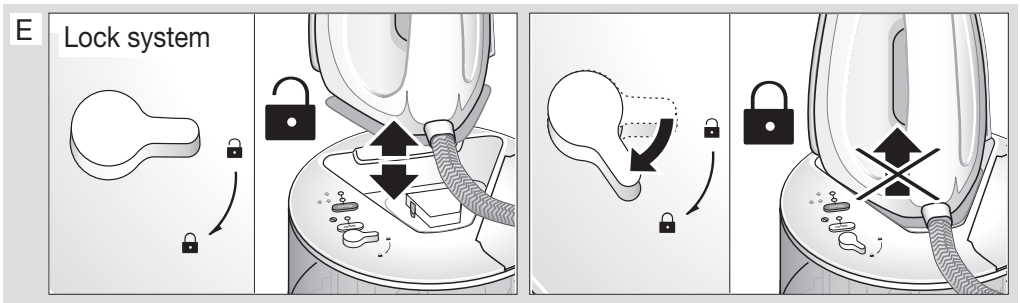
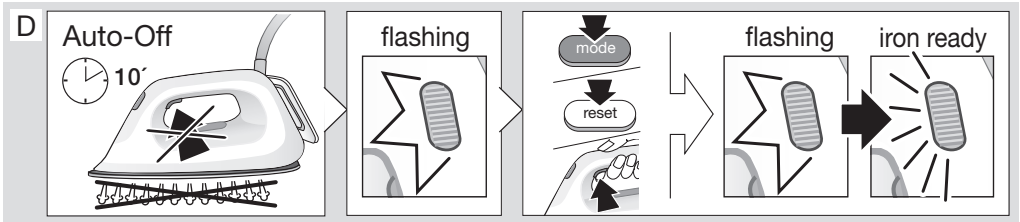
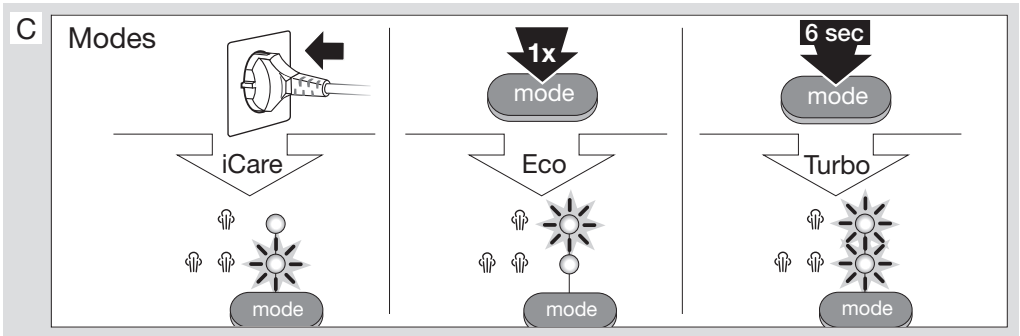

English

Our products are engineered to meet the highest standards of quality, functionality and design. We hope you thoroughly enjoy the new Braun appliance.

Before use

Please read instructions carefully and completely before using the appliance.

Caution



- **Caution: Hot surfaces!** Electric ironing stations combine high temperatures and hot steam that could lead to burns.
- This appliance can be used by children aged from 8 years and above and persons with reduced physical, sensory or mental capabilities or lack of experience and knowledge if they have been given supervision or instruction concerning use of the appliance in a safe way and understand the hazards involved.
- Children shall not play with the appliance.
- Cleaning and user maintenance shall not be made by children without supervision.
- During operation and cool-down the appliance and its mains cord shall be kept out of reach of children under 8 years.
- If the supply cord is damaged, it must be replaced by the manufacturer, its service agent or similarly qualified persons in order to avoid a hazard.
- Always unplug the station/iron before filling with water.
- The appliance must be used and rested on a stable surface.
- During ironing pauses, place the iron upright on its heel rest or on the iron rest. Ensure that the heel rest is placed on a stable surface.

- The iron must not be left unattended while it is connected to the supply mains.
- The appliance must not be used if it has dropped, if there are visible signs of damage or if it is leaking. Regularly check the cords for damages.
- Never immerse the unit in water or other liquids.
- This appliance is designed for household use only and for processing normal household quantities.
- Please clean all parts before first use or as required, following the instructions in the Care and Cleaning section.
- The cords should never come in contact with hot objects, the soleplate, water and sharp edges.
- Before plugging into a socket, check whether your voltage corresponds with the voltage printed on the bottom of the appliance and that you are using an earthed socket.
- When using an extension cord watch out that it is in good condition, has a plug with an earth connection and corresponds with the power rating of the appliance (16A).
- The soleplate and the iron rest can reach very high temperatures that could lead to burns. Do not touch them.
- Choking hazard. The appliance might contain small parts. Some of those small parts might be required to get disassembled during cleaning and maintenance operations. Handle with care and keep small parts out of reach of children.
- Important: Keep all packaging (plastic bags, polystyrene foam) away from children.

- **Caution:** Due to the high power of this steam iron please make sure that your mains supply is sufficient. Please contact your local electric power company to make sure that the so called mains impedance is not higher than 0.372 Ohm.

Description

Iron

- 1 Temperature control LED
- 2 Steam button
- 3 Heel rest

Base unit

- 4 Iron rest
- 5 Double cord / double cord storage
- 6 Water tank lid
- 7 Anti-limescale filter cartridges
- 8 Water tank
- 9 Power cord / power cord storage
- 10 Eco mode indicator
- 11 iCare mode indicator
- 12 Mode button
- 13 Anti-limescale indicator
- 14 Reset button
- 15 Locking knob

Intended use

The appliance must be used only for ironing garments which are suitable for ironing according to the care label. Never iron or dampen garments while wearing them.

Unpacking

Take the unit out of the carton. Remove all pieces of the packing. Remove any possibly extant labels on the unit (do not remove the rating plate).

Insert anti-limescale filter cartridge

- Remove the anti-limescale filter cartridge (7) from the polybag and follow the instructions given on the pack.
- Open the water tank lid (6).
- Insert the anti-limescale filter cartridge into position until it locks into place.
- Close the water tank lid.

Note: If no anti-limescale filter cartridge is installed, or the anti-limescale filter cartridge is not installed correctly, the appliance will not work correctly.

(A) Filling the water tank

- Make sure that the iron is unplugged.
- Open the tank lid (6) and fill the water tank with tap water, taking care not to exceed the «max» level. If you have extremely hard water, we recommend that you use a mixture of 50 % tap water and 50 % demineralised water. Do not add any additives (e.g. perfumes and other chemical materials). Do not use condensation water from a tumble dryer.
- Place the appliance on a stable, level surface.

Before first use

When you use the appliance for the first time, press the steam button (2) for about 60 seconds and hold the iron horizontally to pull the steam through to the soleplate.

When steam is ready for the first time we recommend to iron for a few minutes over a rag to avoid manufacturing residues can dirty your garments.

(B) Start into operation

Before start ironing follow the garment care label instructions carefully. Fabrics with this symbol  are not ironable.

- Place the iron on the iron rest (4), unwind completely the power cord and plug in.
- The iron will start to heat up and the temperature control LED (1) on the iron will flash. Once the iron is ready the temperature control LED is permanently on.
- For ironing with steam, press the steam button (2) below the iron handle. Steam will come out from the holes in the soleplate.
- For dry ironing, iron without pressing the steam button. Please note that after 10 minutes of dry ironing, the iron switches to the auto-off mode.

For best results

- Always iron black and dark garments inside out to avoid getting a sheen on the fabrics from the iron.
- When ironing a shirt, start with the more difficult parts like collar, cuff links and sleeves. Then iron the bigger parts like front and back, so you can prevent wrinkling the bigger parts when you are ironing the other parts.
- When you iron a collar, start on its underside and work from the outside (the pointy end) inwards. Turn over and repeat. Fold down the collar and press the edge for a more crisp finish.

- When ironing garments with imprints, applications or even more sensitive fabric parts (i.e. embroidery), turn them inside out and, if necessary, lay a cotton cloth between the iron and the fabric. This way you avoid damage and get the volume of fabric designs that are not to be ironed flat.
- In order to prevent new creases while ironing with steam make sure that the garment shows no residual moisture before going on ironing other parts of it.

(C) Steam modes

iCare

The iCare mode is automatically chosen when the appliance is plugged in. The iCare mode indicator (11) is on.

This mode is suggested for garments like wool, polyester and cotton/linen.

eco

The eco mode is suggested for most delicate garments like synthetics, silk and blended fabrics for which you need less steam. This mode allows less power consumption.

To select the eco mode, press the mode button (12). The eco mode indicator (10) turns on.



turbo

The turbo mode is suggested for garments that need more powerful steam, like thick cotton/linen and jeans.

To select the turbo mode, hold down the mode button (12) until the eco mode indicator (10) and the iCare mode indicator (11) turn on.

Double trigger (turbo mode only)

Use the double trigger function to remove stubborn creases.

Press the steam button (2) twice quickly. There will be a continuous steam emission for a few seconds. Press the steam button once again during steam emission to stop the function.

To repeat the steam boost wait about 12 seconds before pressing again the steam button.

Vertical steam (iCare mode only)

The iron can also be used for steaming hanging clothes for a quick refreshment. However, this function does not replace ironing.

Ensure the iCare mode is selected and hold the iron in a vertical position, tilted slightly forwards.

Press repeatedly the steam button (2) while moving the iron from top to the bottom. Then place the iron on the iron rest.

Steam is very hot: never iron or dampen garment while wearing them.

3D soleplate

The unique round shape of the 3D soleplate ensures best gliding results on difficult parts (e. g. buttons, pockets etc.)

(D) Auto-off



This function is activated if after 10 minutes there has been no steam emission.

- When the appliance is in the auto-off mode the temperature control LED (1) is flashing in a faster interval.
- To turn the iron on again press the reset button (14), the mode button (12) or the steam button (2).
- Before start ironing again wait until the temperature control LED is permanently on.

(E) Lock system / storage

The appliance is equipped with a lock system for convenient transportation and easy storage. It is possible to lift and carry the appliance on the handle of the locked iron.

NOTE: Before transportation make sure the iron is properly locked and has cooled down completely. In case you do not use the appliance for a longer time (more than 1 month), empty the water tank before storage.

- Place the iron on its heel rest (3) into the iron rest (4) on the base unit.
- To lock the iron turn the locking knob (15) to .
- To unlock the iron turn the locking knob to . The iron will be released.

Unplug and let the appliance cool down (the soleplate is hot) before winding the cords for storage.

(F) Anti-limescale filter cartridge replacement

To maintain optimum performance of your appliance it is important to exchange regularly the anti-limescale filter cartridge or use demineralised water.

When the anti-limescale filter cartridge requires changing, the anti-limescale indicator (13) turns on.

- a. Unplug the appliance.
- b. Remove the old anti-limescale filter cartridge (7) by lifting it out of the water tank (8) and dispose it.
- c. Follow the instructions given on the foil and insert the new anti-limescale filter cartridge into position until it locks into place.
- d. Close the tank lid, plug in and press the reset button (14) for 5 seconds until the LED turns off.

NOTE: After the replacement of the anti-limescale filter cartridge press the steam button (2) for about 60 seconds and hold the iron horizontally to pull the steam through to the soleplate.

In case of using demineralised water, you need to leave the filter cartridge in the compartment and press the reset button (14) for 5 seconds each time the anti-limescale indicator turns permanently on until the LED turns off.

We recommend using the CareStyle anti-limescale filter cartridge (can be purchased in stores, through www.braunhousehold.com or by calling Customer Service).

Do not use any chemicals, additives or descaler to rinse the water tank.

(G) Care and cleaning

- Before cleaning, always make sure that the appliance is unplugged and has cooled down completely.
- To clean the soleplate it is suggested to use a damp cloth.
- Never use chemicals, vinegar or scouring pads (eg. sponges with coarse nylon fabrics etc).

Please do not dispose of the product in the household waste at the end of its useful life. Disposal can take place at a Braun Service Centre or at appropriate collection points provided in your country.



Troubleshooting guide

PROBLEM	CAUSE	REMEDY
The appliance does not produce any steam.	There is not enough water in the water tank.	Unplug the appliance; check if the anti-limescale filter cartridge has been well prepared and is placed properly; fill water up to max. level; close the lid of the water tank; plug in and wait until the temperature control LED is permanently on; press the steam button until steam comes out of the soleplate. In case above procedure does not solve the problem take the following steps: press RESET + steam buttons together until steam comes out. Once steam comes out, release the buttons.
	The steam button has not been pressed.	
	A new anti-limescale filter cartridge has just been installed.	
	The anti-limescale filter cartridge is not placed properly.	
The anti-limescale indicator is on and less or no steam comes out of the iron when pressing the steam button.	The anti-limescale filter cartridge needs to be replaced.	Replace the anti-limescale filter cartridge and press the reset button for 5 seconds until the LED turns off. You can also use demineralised water. In that case, you need to leave the anti-limescale filter cartridge in the compartment and press the reset button for 5 seconds each time the the antilimescale indicator turns on.
The appliance emits a loud noise associated with vibrations (subtle pumping sound is normal).	A new anti-limescale filter cartridge has just been installed.	Continue to press the steam button until the loud noise stops and steam comes out of the soleplate.
	The water tank is empty.	Refill the water tank and press the steam button until the loud noise stops and steam comes out of the soleplate.
	The anti-limescale filter cartridge is not in place.	Place the anti-limescale filter cartridge in the compartment.
	The anti-limescale filter cartridge is damaged or shows cracks.	Inspect the anti-limescale filter cartridge thoroughly. If you see any sign of damage or cracks, replace the anti-limescale filter cartridge with a new one.
The first time the appliance is turned on, you notice smoke / smell.	Some parts have been treated with sealer/lubricant which evaporates the first time the iron heats up.	This is normal and will stop when you have used the iron a few times. If the smoke/smell is still present after turning off the appliance, contact an authorised Braun Customer Service.
There is too much steam coming out of the iron.	Mode turbo is on.	Activate the iCare or eco mode by pressing the mode button.

<p>Water (dirty) droplets and impurities come out of the soleplate.</p>	<p>After the anti-limescale filter cartridge replacement, remaining water may drip out of the soleplate.</p>	<p>Press the steam button several times away from the ironing board. Wipe the soleplate dry with a cloth.</p>
<p>All LEDs are flashing.</p>	<p>System error.</p>	<p>Unplug the system, plug in again. If the problem is still present turn the appliance off immediately and contact an authorised Braun Customer Service.</p>

Latviešu valodā

Mūsu produkti izgatavoti atbilstoši augstākajiem kvalitātes, funkcionalitātes un uzbūves standartiem. Ceram, ka jums patiks lietot jauno Braun ierīci.

Pirms lietošanas

Lūdzu, pirms ierīces lietošanas pilnībā un rūpīgi izlasiet lietošanas instrukciju.

Brīdinājums



- **Brīdinājums: karsta virsma!** Elektriskajos gludekļos apvienota augsta temperatūra un karsts tvaiks, kas var radīt apdegumus.
- Šo ierīci var izmantot bērni, sākot no astoņu gadu vecuma, kā arī personas ar ierobežotām fiziskām, uztveres un garīgām spējām vai personas ar pieredzes un zināšanu trūkumu, ja šīs personas tiek uzraudzītas vai ir saņēmušas norādījumus par drošu ierīces izmantošanu un ja izprot iespējamo risku.
- Bērni nedrīkst spēlēties ar ierīci.
- Bērni nedrīkst veikt ierīces tīrīšanu un apkopi bez uzraudzības.
- Ierīces darbības un atdzišanas laikā, turiet to un tās strāvas padeves vadu bērniem, kas jaunāki par astoņiem gadiem, nepieejamā vietā.
- Ja strāvas padeves vads ir bojāts, lai izvairītos no apdraudējuma, tas jānoņem no ražotājam, tā pilnvarotajam pārstāvim vai personai ar atbilstošu kvalifikāciju.
- Pirms ūdens uzpildīšanas, noteikti atvienojiet tvaika staciju / gludekli no elektrotīkla.
- Lietojiet un novietojiet ierīci uz stabilas virsmas.
- Gludināšanas pārtraukumos novietojiet gludekli vertikālā pozīcijā uz tā vertikālās pamatnes vai atbalsta virsmas. Pārliecinieties, ka gludeklis atrodas uz stabilas virsmas.

- Laikā, kad gludeklis pieslēgts strāvas padevei, to nedrīkst atstāt bez uzraudzības
- Nelietojiet ierīci, ja tā nokritusi zemē, ja uz tās redzamas bojājumu pazīmes, vai ja no tās izplūst šķidrums. Vienmēr pārbaudiet, vai ierīces vadi nav bojāti.
- Nekad negremdējiet gludekli un tā staciju ūdenī vai citos šķidrumos.
- Ierīce paredzēta tikai lietošanai sadzīvē.
- Lūgums notīrīt visas detaļas pirms pirmās lietošanas, vai pēc nepieciešamības un sekojiet norādījumiem instrukcijas sadaļā – aprūpe un tīrīšana.
- Vadi nedrīkst nonākt saskarsmē ar karstiem priekšmetiem, gludekļa sildivirsmu, ūdeni un asām malām.
- Pirms ierīces pievienošanas elektrotīklam pārlicinieties, vai spriegums tīklā atbilst ierīces apakšdaļā norādītajam spriegumam un vai izmantojat zemētu kontaktligzdu.
- Ja izmantojat pagarinātāju pārlicinieties, ka tas ir labā stāvoklī, tam ir kontaktligzda ar zemējumu un tas atbilst uz ierīces norādītajām strāvas marķējumam (16A).
- Gludekļa sildivirsmas un vertikālā pamatne var uzsilt līdz ļoti augstai temperatūrai, radot apdegumus. Nepieskarieties tām."
- **AIZRĪŠANĀS RISKS:** ierīce var saturēt sīkas detaļas. Dažas no mazajām detaļām var būt nepieciešams izjaukt tīrīšanas un apkopes laikā. Rīkojieties rūpīgi un sīkās detaļas glabājiet bērniem neaizsniedzamā vietā.
- Svarīgi: visus iepakojuma materiālus (plastmasas maisiņus, putupolistirolu) glabājiet bērniem neaizsniedzamā vietā.

- **Hoiatus!** Kuna see aurutriikraud on väga võimas, veenduge, et teie elektritoitevõrgul oleks piisav võimsusvaru. Kõsige kohalikult elektriettevõttelt, kas võrgu näivtakistus on suurem kui 0,372 oomi.

Apraksts

Gludeklis

- 1 Temperatūras vadības LED
- 2 Tvaika poga
- 3 Pamatnes balsts

Pamatne

- 4 Gludekļa balsts
- 5 Dubultais kabelis / dubultā kabeļa uzglabāšanas nodalījums
- 6 Ūdens tvertnes vāks
- 7 Filtru kasetnes katlakmens novēršanai
- 8 Ūdens tvertne
- 9 Elektrības kabelis / elektrības kabeļa uzglabāšanas nodalījums
- 10 Eco režīma indikators
- 11 iCare režīma indikators
- 12 Režīmu poga
- 13 Katlakmens indikators
- 14 Atiestatīšanas poga
- 15 Bloķēšanas slēdzis

Paredzētā lietošana

Ierīci drīkst izmantot tikai gludināšanai piemērota apģērba gludināšanai atbilstoši kopšanas birkas norādījumiem. Nekad negludiniet un nemitriniet apģērbus, kamēr tas atrodas jums mugurā.

Izsaīnošana

Izņemiet komplektu no kārbas. Noņemiet iesaiņojumu no visām detaļām. Noņemiet visas saglabājušās iekārtas etiķetes (nenoņemiet identifikācijas plāksnīti).

Filtru kasetnes katlakmens novēršanai ievietošana

- Izņemiet filtru kasetni katlakmens novēršanai (7) no plastmasas maisiņa un ievērojiet norādījumus uz iesaiņojuma.
- Atveriet ūdens tvertnes vāku (6).
- Ievietojiet filtru kasetni katlakmens novēršanai pareizajā pozīcijā, līdz tā iegulj savā vietā.
- Aizveriet ūdens tvertnes vāku.

Piezīme: ja filtru kasetne katlakmens novēršanai nav uzstādīta pareizi vai nav uzstādīta vispār, ierīce nedarbosies pareizi.

(A) Ūdens tvertnes piepildīšana

- Pārlicinieties, ka gludeklis ir atvienots no elektro-padeves tīkla.
- Atveriet tvertnes vāku (6) un piepildiet ūdens tvertni ar krāna ūdeni, nepārsniedzot «max» atzīmi. Ja ūdens ir ārkārtīgi ciets, iesakām izmantot 50 % krāna ūdens un 50 % demineralizēta ūdens maisījumu. Nepievienojiet nekādas piedevas (piem., aromatizētājus vai citas ķīmiskas vielas). Neizmantojiet kondensātu no veļas žāvētāja.
- Novietojiet ierīci uz stabilas, līdzenas virsmas.

Pirms pirmās lietošanas reizes

Pirmo reizi izmantojot ierīci, piespiediet tvaika pogu (2) un turiet to nospiestu aptuveni 60 sekundes, kamēr gludeklis atrodas horizontālā stāvoklī, lai novadītu tvaiku uz gludināšanas virsmu.

Kad tvaiks ir sagatavots, pirmajā lietošanas reizē iesakām dažas minūtes pagludināt drānu, lai izvairītos no tā, ka ražošanas procesā radušās nogulsnes atstāj traipus uz jūsu apģērba.

(B) Lietošanas uzsākšana

Pirms gludināšanas uzsākšanas rūpīgi ievērojiet apģērba kopšanas birkas norādījumus. Audumi ir simbolu  nav paredzēti gludināšanai.

- Ovirojiet gludekli uz gludekļa balsta (4), pilnībā attīniet elektrības kabeli un pieslēdziet to tīklam.
- Gludeklis sāks silt, un gludekļa temperatūras vadības LED (1) sāks mirgot. Kad gludeklis būs sasniedzis gludināšanas temperatūru, temperatūras vadības LED paliks iedegta.
- Gludināšanai ar tvaiku piespiediet tvaika pogu (2) gludekļa roktura apakšdaļā. Pa gludināšanas virsmas atverēm izdalīsies tvaiks.
- Gludināšanai bez tvaika gludiniet, nepiespiežot tvaika pogu. Lūdzu, ņemiet vērā, ka, gludinot bez tvaika, pēc 10 minūtēm gludeklim ieslēdzas automātiskās izslēgšanas režīms.

Lai iegūtu labākos rezultātus

- Gludinot melnu un tumšu apģērbus, izgrieziet to uz ārpusi, lai izvairītos no gludekļa atstāta spīduma uz auduma.
- Gludinot kreklus, sāciet ar sarežģītākajām vietām, piemēram, apkakli, piedurkņu atlokus un pie-

durknēm. Pēc tam izgludiniet lielākās daļas, kā priekšpusi un mugurpusi, lai izvairītos no lielāko daļu saburzīšanas, gludinot pārējās daļas.

- Gludinot apkakli, sāciet no apakšpuses un gludiniet no ārpuses (smailās daļas) uz iekšpusi. Apgrīziet un atkārtojiet iepriekš minētās darbības. Nolikiet apkakli un piegludiniet maliņu izteiksmīgākam izskatam.
- Gludinot apģērbu ar reljefu, aplikācijām vai smalkākām detaļām (piem., izšuvumiem), izgrīziet to uz ārpusi un
- nepieciešamības gadījumā starp gludekli un audumu uzsedziet kokvilnas drānu. Šādā veidā izvairīsieties no bojājumiem un iegūsiet nepieciešamo auguma dizaina apjomu.
- Lai izvairītos no auduma saburzīšanās, gludinot ar tvaiku, pārliecinieties, ka pirms citu daļu gludināšanas apģērbs.

(C) Tvaika režīmi

iCare

Ieslēdzot ierīci, automātiski tiek izvēlēts iCare režīms. Ieslēdzas iCare režīma indikators (11). Šis režīms ir paredzēts vilnas, poliestera un kokvilnas/lina audumiem.

eco

Šis režīms ir ieteicams smalkākajiem audumiem, piemēram, sintētikai, zīdam un jauktu šķiedru audumiem, kam nepieciešams mazāk tvaika. Šis režīms ļauj ietaupīt enerģiju.

Lai izvēlētos eco režīmu, piespiediet režīmu pogu (12). Ieslēdzas eco režīma indikators (10).

turbo

Šis režīms paredzēts audumiem, kam nepieciešams vairāk tvaika, piemēram, biežam kokvilnas/linu audumam un džinsu audumam.

Lai izvēlētos turbo režīmu, piespiediet režīmu pogu (12) un turiet to nospiestu, līdz ieslēdzas eco režīma indikators (10) un iCare režīma indikators (11).

Double trigger (turbo mode only)

Dubultais tvaiks (tikai turbo režīmā)

Izmantojiet dubultā tvaika funkciju, lai izgludinātu grūti gludināmas vietas.

Ātri divreiz piespiediet tvaika pogu (2). Dažas sekundes pastāvīgi izdalīsies tvaiks. Lai pārtrauktu funkciju, tvaika izdalīšanās laikā vienu reizi piespiediet tvaika pogu.

Lai atkārtoti izmantotu papildu tvaiku, uzgaidiet ap tuveni 12 sekundes un atkal piespiediet tvaika pogu.

Vertikālais tvaiks (tikai iCare režīmā)

Gludekli iespējams izmantot arī, lai ar tvaiku atsvaidzinātu pakarinātas drēbes. Taču šī funkcija neaizvieto gludināšanu.

Pārliecinieties, ka ieslēgts iCare režīms un turiet gludekli vertikālā pozīcijā, nedaudz paliecot uz priekšu.

Atkārtoti piespiediet tvaika pogu (2), pārvietojot gludekli no augšas uz leju. Tad novietojiet gludekli uz gludekļa balsta.

Tvaiks ir ļoti karsts: nekad negludiniet un nemitri-
niet apģērbu, kamēr tas atrodas jums mugurā.

3D gludināšanas virsma

3D gludināšanas virsmas unikālā apaļā forma nodrošina labāko slīdēšanu sarežģītās vietās (piem., vietās ar pogām, kabatām utt.).

(D) Automātiskā izslēgšana



Šī funkcija tiek aktivizēta, ja 10 minūtes nenotiek tvaika izdalīšanās.

- Kad ierīcei tiek aktivizēts automātiskās izslēgšanas režīms, temperatūras vadības LED (1) sāk mirgot ātrāk.
- Lai atkal ieslēgtu gludekli, piespiediet atiestatīšanas pogu (14), režīmu pogu (12) vai tvaika pogu (2).
- Pirms gludināšanas atsākšanas pagaidiet, līdz temperatūras vadības LED deg pastāvīgi.

(E) Bloķēšanas sistēma / uzglabāšana

Ierīce ir aprīkota ar bloķēšanas sistēmu ērtai pārvadāšanai un parocīgai uzglabāšanai. Ierīci iespējams pacelt un pārnēsāt, turot aiz bloķētā gludekļa roktura.

PIEZĪME: pirms pārvadāšanas pārliecinieties, ka gludeklis ir pareizi nobloķēts un ir pilnībā atdzisis. Gadījumā, ja neizmantosiet ierīci ilgāku laika periodu (vairāk par vienu mēnesi), pirms uzglabāšanas iztukšojiet ūdens tvertni.

- Novietojiet gludekli ar pamatnes balstu (3) pamatnes gludekļa balstā (4).
- Lai nobloķētu gludekli, pagrieziet bloķēšanas pogu (15) uz .
- Lai atbloķētu gludekli, pagrieziet bloķēšanas pogu uz . Gludeklis tiks atbloķēts.

Pirms kabeļu satīšanas uzglabāšanai atvienojiet ierīci no tīkla un ļaujiet tai atdzist (gludināšanas virsma ir karsta).

(F) Filtru kasetnes katlakmens novēršanai nomaiņa

Lai nodrošinātu optimālu jūsu ierīces darbību, svarīgi regulāri nomainīt filtru kasetni katlakmens novēršanai vai izmantot demineralizētu ūdeni.

Ja nepieciešams nomainīt filtru kasetni katlakmens novēršanai, iedegas katlakmens indikators (13).

- a. Atvienojiet ierīci no tīkla.
- b. Izņemiet iepriekšējo filtru kasetni katlakmens novēršanai (7), izceļot to no ūdens tvertnes (8) un utilizējot to.
- c. Ievērojiet uz folijas uzdrukātos norādījumus un ievietojiet jauno filtru kasetni katlakmens novēršanai pareizajā pozīcijā, līdz tā iegul savā vietā.
- d. Aizveriet tvertnes vāku, pievienojiet ierīci tīklam, piespiediet atiestatīšanas pogu (14) un turiet to nospiestu 5 sekundes, līdz izslēdzas LED.

PIEZĪME: pēc filtru kasetnes katlakmens novēršanai nomaiņas piespiediet tvaika pogu (2) un turiet to nospiestu aptuveni 60 sekundes, kamēr gludeklis atrodas horizontālā stāvoklī, lai novadītu tvaiku uz gludināšanas virsmu.

Izmantojot demineralizētu ūdeni, katru reizi, kad ieslēdzas katlakmens indikators, atstājiet filtru kasetni nodalījumā, piespiediet atiestatīšanas pogu (14) un turiet to nospiestu 5 sekundes, līdz izslēdzas LED.

lesakām izmantot CareStyle filtru kasetnes katlakmens novēršanai (tās iespējams iegādāties veikalos, vietnē www.braunhousehold.com vai zvanot klientu apkalpošanas nodaļai).

Ūdens tvertnes skalošanai neizmantojiet ķīmiskas vielas, piedevas vai atkaļķotāju.

(G) Kopšana un tīrīšana

- Pirms tīrīšanas vienmēr pārliecinieties, ka ierīce ir atvienota no tīkla un pilnībā atdzisusi.
- Gludināšanas virsmas tīrīšanai ieteicams izmantot mitru drānu.
- Nekad neizmantojiet ķīmiskas vielas, etiķi vai metāla sūkļus (piem., sūkļus ar raupjiem neilona pavedieniem).

Lūdzu, ierīces kalpošanas ilguma beigās neutilizējiet to kopā ar sadzīves atkritumiem. Ierīci iespējams utilizēt Braun servisa centrā, vai jūsu valstī atrodamajos atbilstošajos ierīču savākšanas punktos.



Problēmu novēršanas instrukcija

PROBLĒMA	CĒLONIS	RISINĀJUMS
Ierīce neizdala tvaiku.	Ūdens tvertnē nav pietiekami daudz ūdens.	Atvienojiet ierīci; pārbaudiet, vai filtru kasetne katlakmens novēršanai ir pareizi sagatavota un ievietota; piepildiet ūdeni līdz "max." atzīmei; aizveriet ūdens tvertnes vāku; pieslēdziet tīklam un pagaidiet, līdz temperatūras vadības LED deg pastāvīgi; piespiediet tvaika pogu un turiet to nospiestu, līdz no gludināšanas virsmas izdalās tvaiks. Ja augstāk minētā procedūra neatrisina problēmu, veiciet šādas darbības: vienlaicīgi piespiediet un turiet atiestatīšanas un tvaika pogas, līdz sāk izdalīties tvaiks. Tikko sāk izdalīties tvaiks, atlaidiet pogas.
	Nav nospiesta tvaika poga.	
	Uzstādīta jauna filtru kasetne katlakmens novēršanai.	
	Filtru kasetne katlakmens novēršanai nav pareizi ievietota.	

<p>Ieslēdzies katlaktmens indikators, un, piespiežot tvaika pogu, no gludekļa izdalās mazāks tvaika daudzums vai tvaiks neveidojas vispār.</p>	<p>Nepieciešams nomainīt filtru kasetni katlaktmens novēršanai.</p>	<p>Nomainiet filtru kasetni katlaktmens novēršanai, piespiediet atiestatīšanas pogu un turiet to nospiestu 5 sekundes, līdz izslēdzas LED. Varat izmantot arī demineralizētu ūdeni. Šādā gadījumā katru reizi, kad ieslēdzas katlaktmens indikators, atstājiet filtru kasetni katlaktmens novēršanai nodalījumā, piespiediet atiestatīšanas pogu un turiet to nospiestu 5 sekundes.</p>
<p>Ierīce rada skaļu troksni, kas saistīts ar vibrācijām (klusā sūknēšanas skaņa ir normāla).</p>	<p>Uzstādīta jauna filtru kasetne katlaktmens novēršanai.</p>	<p>Turpiniet piespiest tvaika pogu, līdz tiek pārtraukts skaļais troksnis un no gludināšanas virsmas izdalās tvaiks.</p>
	<p>Ūdens tvertne ir tukša.</p>	<p>Piepildiet ūdens tvertni un piespiediet tvaika pogu, līdz tiek pārtraukts skaļais troksnis un no gludināšanas virsmas izdalās tvaiks.</p>
	<p>Filtru kasetne katlaktmens novēršanai neatrodas savā vietā.</p>	<p>Ievietojiet filtru kasetni katlaktmens novēršanai tās nodalījumā.</p>
	<p>Filtru kasetne katlaktmens novēršanai ir bojāta vai saplaisājusi.</p>	<p>Rūpīgi pārbaudiet filtru kasetni katlaktmens novēršanai. Ja redzat plaisas vai bojājumu pazīmes, nomainiet filtru kasetni katlaktmens novēršanai.</p>
<p>Pirmo reizi ieslēdzot ierīci, jūs pamanāt dūmus/smaku.</p>	<p>Dažas detaļas ir apstrādātas ar smērvielām, kas, gludeklis uzsilstot pirmo reizi, iztvaiko.</p>	<p>Tas ir normāli un apstāsies pēc dažām gludekļa izmantošanas reizēm. Ja dūmi/smaka nepazūd pēc ierīces izslēgšanas, sazinieties ar autorizētu Braun klientu apkalpošanas nodaļu.</p>
<p>No gludekļa izdalās pārāk daudz tvaika.</p>	<p>Ieslēgts turbo režīms.</p>	<p>Aktivizējiet iCare vai eco režīmu, piespiežot režīmu pogu.</p>
<p>No gludināšanas virsmas izdalās ūdens pilieni (netīri) un netīrumi.</p>	<p>Pēc filtru kasetnes katlaktmens novēršanai nomainītai atlikušais ūdens var izdalīties no gludināšanas virsmas.</p>	<p>Pagriezot gludekli prom no gludināmā dēļa, vairākas reizes piespiediet tvaika pogu. Nosusiniet gludināšanas virsmu ar drānu.</p>
<p>Mirgo visas LED.</p>	<p>Sistēmas kļūda.</p>	<p>Atvienojiet sistēmu no tīkla un pieslēdziet tīklam no jauna. Ja problēma nepazūd, nekavējoties izslēdziet ierīci un sazinieties ar autorizētu Braun klientu apkalpošanas nodaļu.</p>

Lietuvių kalba

Mūsų produkti izgatavoti atbilstoši augstākajiem kvalitātes, funkcionalitātes un uzbūves standartiem. Ceram, ka jums patiks lietot jauno Braun ierīci.

Pirms lietošanas

Lūdzu, pirms ierīces lietošanas pilnībā un rūpīgi izlasiet lietošanas instrukciju.

Atsargiai

-  **Karšti paviršiai!** Elektriniuose lygintuvuose derinamos aukštos temperatūros ir karšti garai, kurie gali nudeginti.
- 8 metų ir vyresni vaikai, asmenys su ribotais fiziniais, jutimoliais ar protiniais gebėjimais arba neturintys patirties ir žinių gali naudotis prietaisu, jei juos prižiūri ar jie buvo apmokyti saugiai naudotis prietaisu ir suprato su tuo susijusius pavojus.
- Vaikams draudžiama žaisti su prietaisu.
- Vaikai prietaisą valyti ir atlikti jo priežiūrą gali tik su priežiūra.
- Prietaiso naudojimo ir atvėsimo metu prietaisas ir jo maitinimo laidas turi būti nepasiekiami jaunesniems nei 8 metų amžiaus vaikams.
- Maitinimo laidą pažeidus jį turi pakeisti gamintojas, įgaliotas priežiūros specialistas ar panašios kvalifikacijos asmuo, kad būtų išvengta pavojų.
- Prieš įpilant į lygintuvą vandens visuomet ištraukite totalės/lygintuvo maitinimo laidą.
- Prietaisą naudoti ir padėti reikia ant stabilaus paviršiaus.
- Lyginimo pertraukų metu pastatykite lygintuvą statmenai, ant jo pagrindo arba ant lygintuvo laikiklio. Pagrindas turi būti padėtas ant stabilaus paviršiaus.
- Lygintuvo negalima palikti be priežiū-

ros jei jo maitinimo laidas prijungtas prie maitinimo šaltinio.

- Prietaiso negalima naudoti jei jis buvo numestas, jei matosi pažeidimai ar yra nuotėkis.
- Niekuomet nemerkitė lygintuvo ir stotelės į vandenį ar kitus skysčius.
- Šis prietaisas skirtas naudoti buityje, juo galima apdoroti buitinius kiekius.
- Prieš naudojant prietaisą pirmą kartą prašome nuvalyti visas dalis. Vado-vaukitės patarimais pateiktais skyrelyje „Valymas ir priežiūra”.
- Laidas niekuomet negali liestis su įkaitusiais daiktai, lyginimo plokšte ar vandeniu.
- Prieš įkišdami maitinimo laidą į kištukinį lizdą patikrinkite, ar jo įtampa atitinka prietaiso apačioje nurodytą įtampą ir ar naudojate įžemintą lizdą.
- Naudodami ilgintuvą, įsitinkite, kad jis geros būklės, turi įžemintą kištuką ir atitinka prietaiso el. galią (16 A).“
- Lyginimo plokštė ir lygintuvo laikiklis gali stipriai įkaisti ir nudeginti. Jų nelieskite.
- PAVOJUS UŽDUSTI:** prietaise gali būti smulkių dalių. Valant prietaisą ir atliekant jo techninės priežiūros darbus, kai kurias iš šių mažų dalių gali tekti demontuoti. Būkite atsargūs ir laikykite šias mažas dalis vaikams nepasiekiamoje vietoje.
- Svarbu! Laikykite visas pakavimo medžiagas (plastikinius maišelius, putplasčius) vaikams nepasiekiamoje vietoje.
- Dėmesio: kadangi šis garinis lygintuvas yra labai galingas, įsitinkite, kad jūsų el. tinklas yra tinkamas. Susisieki su jums el. energiją tiekiančia įmone ir paklauskite, ar jūsų el. tinklo pilnutinė varža neviršija 0,372 omų.

Aprašas

Lygintuvas

- 1 Temperatūros valdiklio šviesos diodas
- 2 Garinimo mygtukas
- 3 Kulno atrama

Pagrindinis blokas

- 4 Lygintuvo atrama
- 5 Dvigubas laidas / dvigubo laido laikiklis
- 6 Vandens bakelio dangtis
- 7 Kasetinis kalkių nuosėdų šalinimo filtras
- 8 Vandens bakelis
- 9 Maitinimo laidas / maitinimo laido saugojimo vieta
- 10 Režimo „Eco“ indikatorius
- 11 Režimo „iCare“ indikatorius
- 12 Režimo pasirinkimo mygtukas „Mode“
- 13 Kalkių nuosėdų šalinimo indikatorius
- 14 Atitaisymo mygtukas
- 15 Fiksavimo rankenėlė

Numatytoji naudojimo paskirtis

Šį prietaisą privaloma naudoti tik gaminiams, kuriuos leidžiama lyginti atsižvelgiant į jų priežiūros etiketes, lyginti. Niekada nelyginkite ir nedrėkinkite gaminių, kuriuos tuo metu ant savęs dėvite.

Išpakavimas

Išimkite įrenginį iš dėžės. Pašalinkite visas pakuavimo medžiagas. Pašalinkite visas įrenginio likusias etiketes (tik nenuimkite techninių duomenų plokštelės).

Įdėkite kasetinį kalkių nuosėdų šalinimą filtrą

- Ištraukite iš polietileno maišelio kasetinį kalkių nuosėdų šalinimo filtrą (7) ir vadovaukitės ant pakuotės pateiktais nurodymais.
- Atidarykite vandens bakelio dangtį (6).
- Tinkamai įdėkite kasetinį kalkių nuosėdų šalinimo filtrą, kad ji tvirtai užsifiksuotų.
- Uždarykite vandens bakelio dangtį.

Pastaba. Jei kasetinio kalkių nuosėdų šalinimo filtro neįdėsite arba kasetinis kalkių nuosėdų šalinimo filtras bus įdėtas netinkamai, prietaisas tinkamai neveiks.

(A) Vandens bakelio pripildymas

- Būtinai įsitikinkite, ar lygintuvas nėra prijungtas prie elektros lizdo.
- Atidarykite bakelio dangtį (6) ir pripilkite į vandens bakelį vandens iš čiaupo, tik neviršykite žymos

„max“ (maks.) lygio. Jei jūs vietovėje vanduo yra labai kietas, rekomenduojame naudoti 50 % vandens iš čiaupo ir 50 % distiliuoto vandens. Nepilkite jokių priedų (pvz., kvapiklių ir kitokių cheminių. Nenaudokite kondensato iš skalbinių džiovyklės.

- Pastatykite prietaisą ant lygaus stabilaus paviršiaus.

Naudojant pirmą kartą

Naudodamiesi prietaisu pirmą kartą, paspauskite garinimo mygtuką (2) ir palaikykite jį nuspaudę maždaug 60 sekundžių; lygintuvą tuo metu laikykite horizontaliai, kad pro lygintuvo padą veržtųsi garai.

Kai garai bus paruošti naudojimui pirmą kartą, rekomenduojame kelias minutes palyginti per audinio skiautę, kad jūsų gaminiai nebūtų sutepti gamybos medžiagų likučiais.

(B) Kaip pradėti naudotis prietaisu

Prieš pradėdami lyginti, atidžiai perskaitykite gaminio priežiūros etiketėje pateiktus nurodymus. Šiuo simboliu pažymėtų audinių  lyginti negalima.

- Padėkite lygintuvą ant lygintuvo atramos (4), visiškai išvyniokite maitinimo laidą ir prijunkite kištuką prie elektros lizdo.
- Lygintuvas pradės kaisti, o temperatūros valdiklio šviesos diodas (1) mirksės. Vos tik lygintuvas bus paruoštas naudoti, temperatūros valdiklio šviesos diodas ne mirksės, o švies nepertraukiamai.
- Norėdami lyginti naudodami garus, paspauskite po lygintuvo rankena esantį garinimo mygtuką (2). Garai veršis pro lygintuvo padė esančias skylės.
- Norėdami lyginti be garų, lyginkite nespausdami garinimo mygtuko. Atkreipkite dėmesį, kad 10 minučių palyginus sausai, be garų, lygintuvas persijungs į automatinio išjungimo režimą.

Kaip pasiekti geriausių rezultatų

- Juosus ir tamsius gaminius visada lyginkite išverstus į blogąją pusę, kad audiniai nuo lyginimo nepradėtų blizgėti.
- Lygindami marškinius, pradėkite nuo sunkiau išlyginamų vietų, pavyzdžiui, apykaklės, rankogalių ir rankovių. Paskui išlyginkite didesnes dalis, pavyzdžiui, priekinę ir nugarinę dalį, kad jos nesu-siglamžytų lyginant kitas gaminio dalis.
- Apykaklę pradėkite lyginti iš apačios, ir lyginkite nuo krašto (smailiosios apykaklės vietos) vidaus link. Apverskite ir pakartokite. Atlenkite apykaklę ir paspauskite kraštą, kad ji būtų standi.
- Lygindami gaminius su spaudiniais, aplikacijomis arba dar jautresnių audinių dalimis (t. y. siuviniais), išverskite juos į blogąją pusę ir, jei reikia, lyginkite

audinį per patiestą medvilninio audinio skiautę. Taip nesugadinsite audinio ir išlyginsite papuošimus, kurių šiaip lyginti negalima.

- Norėdami, kad išlyginus naudojant garus nesu-sidarytų naujų raukšlių, prieš pradėdami lyginti kitas dalis, įsitikinkite, ar pirmiau lygintos dalys yra visiškai sausas.

(C) Garų režimai

„iCare“

Režimas „iCare“ automatiškai nustatomas prijungus prietaisą prie elektros tinklo. Užsidega režimo „iCare“ indikatorius (11).

Šį režimą rekomenduojama naudoti gaminiams iš vilnos, poliesterio ir medvilnės (lino).

„Eco“

Režimą „Eco“ siūloma naudoti lyginat pačius jautriausius gaminius, pavyzdžiui, sintetinius, šilkinius ir mišrių pluoštų audinius, kuriems lyginti reikia mažiau garų. Šis režimas mažina energijos sąnaudas. Norėdami pasirinkti režimą „Eco“, paspauskite režimų pasirinkimo mygtuką. Užsidegs režimo „Eco“ indikatorius (10).

„Turbo“

Režimą „Turbo“ rekomenduojama naudoti gaminiams, kuriems išlyginti reikia galingesnio garų srauto, pavyzdžiui, storų medvilninių, lininių audinių gaminiams ir džinsams. Norėdami pasirinkti režimą „Turbo“, palaikykite nuspaudę režimo pasirinkimo mygtuką (12), kol užsidegs režimo „Eco“ indikatorius (10) ir režimo „iCare“ indikatorius (11).

Dvigubo suaktyvinimo funkcija (tik režimui „Turbo“)

Naudokite dvigubo suaktyvinimo funkciją, jei norite pašalinti užlygintas, sunkiai pašalinamas raukšles.

Du kartus greitai spustelėkite garinimo mygtuką (2). Kelias sekundes be perstojo bus tiekiami garai. Tiekiant garus dar vieną kartą paspauskite garinimo mygtuką, kad funkcija būtų išjungta.

Norėdami vėl pakartoti maksimalų garų tiekimą, palaukite maždaug 12 sekundžių, tada vėl galėsite dukart spustelėti garinimo mygtuką.

Vertikalus garų tiekimas (tik režimui „iCare“)

Lygintuvą taip pat galima naudoti pakabintiems drabužiams garinti, norint, kad jie greitai taptų gaivūs. Visgi, ši funkcija negali pakeisti lyginimo.

Būtinai pasirinkite režimą „iCare“ ir laikykite lygintuvą vertikaliai, šiek tiek pakreipę jį pirmyn.

Spaudinėkite garinimo mygtuką (2), slinkdami lygintuvą iš viršaus į apačią. Paskui padėkite lygintuvą ant lygintuvo atramos.

Garai yra labai karšti: niekada nelyginkite ir nedrėkinkite gaminio, kurį tuo metu patys vilkite.

3D lygintuvo padas

Unikalus suapvalintos formos 3D lygintuvo padas geriausiai slysta per sunkiai įveikiamas vietas (pvz., sagas, kišenės ir pan.).

(D) Automatinis išjungimas:



Ši funkcija suaktyvinama, jei po 10 minučių nepa-naudojami garai.

- Kai prietaisas veikia automatinio išjungimo režimu, temperatūros valdiklio šviesos diodas (1) greitai mirksi.
- Norėdami vėl įjungti lygintuvą, paspauskite atitaisymo mygtuką (14), režimų pasirinkimo mygtuką (12) arba garinimo mygtuką (2).
- Prieš vėl įjungdami lygintuvą palaukite, kol temperatūros valdiklio šviesos diodas švies nepertraukiamai.

(E) Užrakinimo sistema / saugojimas

Prietaise įrengta užrakinimo sistema, kuri leidžia patogiai gabenti prietaisą ir lengvai jį saugoti. Užrakinus lygintuvą, Prietaisą galima pakelti už rankenos ir nešti.

PASTABA. Nešdami lygintuvą būtinai patikrinkite, ar jis tinkamai užrakintas ir visiškai atvėsęs. Jei prietaisu ilgai nesinaudosite (ilgiau nei 1 mėnesį), išpilkite vandenį iš vandens bakelio prieš padėdami j saugojimo vieta.

- Pastatykite lygintuvą ant jo kulno atramos (3) ant lygintuvo pagrindo
- Norėdami užrakinėti lygintuvą, pasukite užrakinimo rankenėlę (15) į .
- Norėdami atrakinti lygintuvą, pasukite užrakinimo rankenėlę (15) į . Lygintuvus bus atlaisvintas.

Norėdami suvynioti laidus ir padėti lygintuvą j saugojimo vieta, atjunkite prietaisą ir palaukite, kol jis atvės (lygintuvo padas yra karštas).

(F) Kasetinio kalkių nuosėdų šalinimo filtro keitimas

Norint, kad prietaisas veiktu optimaliai, svarbu reguliariai pakeisti kasetinį kalkių nuosėdų šalinimo filtrą arba naudoti distiliuotą vandenį.

Atėjus laikui pakeisti kasetinį kalkių nuosėdų šalinimo filtrą, užsidega kalkių nuosėdų šalinimo indikatorius (13).

- Atjunkite prietaiso kištuką nuo elektros lizdo.
- Išimkite seną kasetinį kalkių nuosėdų šalinimo filtrą (7) iš vandens bakelio (8) ir išmeskite jį.

- c. Vadovaudamiesi ant folijos pateiktais nurodymais tinkamai įdėkite naują kasetinį kalkių nuosėdų šalinimo filtrą, kad jis tvirtai užsifiksuotų.
- d. Uždarykite bakelio dangtį, prijunkite kištuką prie elektros lizdo ir 5 sekundes palaikykite nuspaudę atitaisymo mygtuką (15), kol užges šviesos diodas.

PASTABA. Naudodamiesi prietaisu pirmą kartą, paspauskite garinimo mygtuką (2) ir palaikykite jį nuspaudę maždaug 60 sekundžių; lygintuvą tuo metu laikykite horizontaliai, kad pro lygintuvo padą veržtųsi garai.

Jei naudojate distiliuotą vandenį, kaskart užsidegus kalkių nuosėdų šalinimo indikatoriumi kasetinio filtro neišimkite – vietoj to paspauskite atitaisymo mygtuką (14) ir palaikykite jį nuspaudę 5 sekundes, kol šviesos diodas užges.

Rekomenduojame naudoti kasetinius kalkių nuosėdų šalinimo filtrus „CareStyle“ (jų galima įsigyti parduotuvėse, interneto svetainėje

www.braunhousehold.com arba paskambinus į klientų aptarnavimo skyrių).

Vandens bakeliui plauti nenaudokite jokių chemikalų, priedų ar kalkių nuosėdų šalinimo priemonių.

(G) Valymas ir priežiūra

- Valydami prietaisą, būtinai atjunkite jį nuo elektros lizdo ir palaukite, kol jis visiškai atvės.
- Lygintuvo padą patariama valyti drėgna šluoste.
- Niekada nenaudokite chemikalų, acto ar šveistikų (pvz., kempinėlėmis, pagamintomis iš šiurkščios nailono medžiagos, ir pan.)

Pasibaigus gaminio tarnavimo laikui neišmeskite jo kartu su buitinėmis atliekomis. Galite pristatyti jį į „Braun“ priežiūros centrą ar atitinkamus surinkimo punktus savo šalyje.



Trikčių šalinimo vadovas

PROBLEMA	PRIEŽASTIS	SPRENDIMAS
Prietaisas netiekia garų.	Vandens bakelyje trūksta vandens.	Atjunkite prietaisą nuo elektros tinklo; patikrinkite, ar tinkamai paruoštas ir įdėtas kasetinis kalkių nuosėdų šalinimo filtras; pripilkite vandens iki maks. lygio; uždarykite vandens bakelio dangtį; prijunkite prietaisą prie elektros lizdo ir palaukite, kol temperatūros valdiklio šviesos diodas švies nepertraukiamai; spauskite garinimo mygtuką, kol iš lygintuvo pado pradės veržtis garai. Jei atlikus pirmiau nurodytus veiksmus problemos išspręsti nepavyktų, atlikite toliau nurodytus veiksmus: vienu metu paspauskite RESET (atitaisymo) + garinimo mygtukus ir laikykite juos nuspaudę, kol pradės veržtis garai. Garams pradėjus veržtis, mygtukus atleiskite.
	Nepaspaustas garinimo mygtukas.	
	Įdėtas naujas kasetinis kalkių nuosėdų šalinimo filtras.	
	Netinkamai įdėtas kasetinis kalkių nuosėdų šalinimo filtras.	

<p>Šviečia kalkių nuosėdų šalinimo indikatorius, o paspaudus garinimo mygtuką iš lygintuvo tiekama mažiau garų arba jie visai netiekiami.</p>	<p>Reikia pakeisti kasetinį kalkių nuosėdų šalinimo filtrą.</p>	<p>Pakeiskite kasetinį kalkių nuosėdų šalinimo filtrą, paspauskite atitaisymo mygtuką ir palaikykite jį nuspaudę 5 sekundes, kol šviesos diodas užges.</p> <p>Taip pat galite naudoti distiliuotą vandenį. Tokiu atveju kaskart užsidegus kalkių nuosėdų šalinimo indikatoriumi kasetinio filtro neišimkite – vietoj to paspauskite atitaisymo mygtuką ir palaikykite jį nuspaudę 5 sekundes, kol šviesos diodas užges.</p>
<p>Prietaisas kelia didelį triukšmą, susijusį su vibracija (tylus pumpavimo garsas yra įprastas reiškinys).</p>	<p>Įdėtas naujas kasetinis kalkių nuosėdų šalinimo filtras.</p>	<p>Laikykite nuspaudę garinimo mygtuką, kol garsus triukšmas nutils ir pro lygintuvo padą pradės veržtis garai.</p>
	<p>Vandens bakelis yra tuščias.</p>	<p>Pripilkite į vandens į vandens bakelį ir laikykite nuspaudę garinimo mygtuką, kol garsus triukšmas nutils ir pro lygintuvo padą pradės veržtis garai.</p>
	<p>Neįdėtas kasetinis kalkių nuosėdų šalinimo filtras.</p>	<p>Įdėkite kasetinį kalkių nuosėdų šalinimo filtrą.</p>
	<p>Kasetinis kalkių nuosėdų šalinimo filtras yra apgadintas arba įtrūkęs.</p>	<p>Atidžiai apžiūrėkite kasetinį kalkių nuosėdų šalinimo filtrą. Jei pastebėtumėte, kad kasetinis kalkių nuosėdų šalinimo filtras yra kaip nors apgadintas arba įtrūkęs, pakeiskite jį nauju.</p>
<p>Pirmą kartą įjungus prietaisą, jis rūksta / sklinda dūmų kvapas.</p>	<p>Tam tikros dalys yra apdorotos sandarinimo / tepimo priemone, kuri išgaruoja pirmą kartą lygintuvui kaistant.</p>	<p>Tai įprastas reiškinys ir jis dings panaudojus lygintuvą kelis kartus. Jei išjungus prietaisą dūmai / dvokas nedingtų, kreipkitės į įgaliotąjį „Braun“ techninės priežiūros centrą.</p>
<p>Iš lygintuvo veržiasi per daug garų.</p>	<p>Įjungtas režimas „Turbo“.</p>	<p>Spausdami režimo pasirinkimo mygtuką, įjunkite režimą „iCare“ arba „Eco“.</p>
<p>Iš lyginto pado varva (purvinas) vanduo ir nešvarumai.</p>	<p>Pakeitus kasetinį kalkių nuosėdų šalinimo filtrą, likęs vanduo gali išvarvėti pro lygintuvo padą.</p>	<p>Patraukę lygintuvą atokiau nuo lyginimo lentos, kelis kartus paspauskite garinimo mygtuką. Nusausinkite lygintuvo padą šluoste.</p>
<p>Mirksi visi šviesos diodai.</p>	<p>Sistemos klaida.</p>	<p>Atjunkite sistemą nuo elektros tinklo ir vėl ją prijunkite. Jei išjungus prietaisą problema nedingtų, nedelsdami kreipkitės į įgaliotąjį „Braun“ techninės priežiūros centrą.</p>

Eesti keeles

Meie tooted vastavad kõige kõrgematele kvaliteedi-, funktsionaalsus- ja disaininõuetele. Loodame, et tunnete oma uue Brauni seadme kasutamisest täit rõõmu.

Enne kasutamist

Enne seadme kasutuselevõttu lugege kasutusjuhend hoolikalt läbi.

Caution



- **Tähelepanu! Kuumad pinnad!** Elektritriikraudades on ühendatud kõrged temperatuurid ja kuum aur, mis võivad põhjustada põletustrahmasid.
- Seda seadet võivad kasutada üle 8-aastased lapsed ja isikud, kellel on vähenenud füüsilised või vaimsed võimed või vähesed kogemused ja oskused, kui neile on tagatud järelevalve või antud juhised seadme ohutuks kasutamiseks ja kes mõistavad seadme kasutamisest tulenevaid ohte.
- Lapsed ei tohi seadmega mängida.
- Lapsed ei tohi seadet puhastada ega hooldada, välja arvatud juhul, kui nendele on tagatud järelevalve.
- Seadme kasutamise ja jahtumise ajal tuleb jälgida, et seade ise ja selle toitekaabel on alla 8-aastastele lastele kättesaamatu.
- Ohu vältimiseks võib kahjustunud toitekaablit vahetada ainult tootja, volitatud hoolduskeskus või sarnaselt kvalifitseeritud isik.
- Enne veega täitmist lahutage alus/triikraud vooluvõrgust.
- Seadet tuleb kasutada ja hoida stabiilsel pinnal.
- Triikimispauside ajal toetage triikraud alati kannale või pange triikimisalusele. Jälgige, et triikraua kand on stabiilsel pinnal.

- "Ärge jätke vooluvõrku ühendatud triikrauda järelevalveta."
- Ärge kasutage triikrauda, mis on maha kukkunud, millel on nähtavaid kahjustusi või mis lekib.
- Ärge kastke triikrauda ega selle alust vette või muusse vedelikku.
- See seade on mõeldud kasutamiseks ainult kodumajapidamises normaalse koguse töötlemiseks.
- Puhastage kõik osad enne esimest kasutuskorda või vastavalt vajadusele järgides hoolduse ja puhastamise osas toodud juhiseid.
- Vältige toitekaabli kontakti kuumade esemete, triikraua talla ja veega.
- Enne seadme ühendamist vooluvõrku kontrollige, kas seadme põhjale trükitud pinge vastab kohaliku vooluvõrgu pingele ja kas pistikupesa on maandatud.
- Kui kasutate pikendusjuhet, veenduge, et see on heas seisukorras, et selle pistik on maandatud ja vastab seadme nimivõimsusele (16 A).
- Triikraua tald ja alus võivad muutuda väga kuumaks, põhjustades põletusohu. Ärge puudutage neid.
- **LÄMBUMISOHT:** seade võib sisaldada väikseid osi. Mõnedel neist väikestest osadest võib puhastamis- ja hooldustoimingute ajal osutada vajalikuks koost lahtivõtmise. Ettevaatust käsitsemisel ja hoidke väikseid osi lastele kättesaamatus kohas.
- Tähtis: Hoidke kõiki pakendeid (kilekotte, vahtpolüstüreeni) lastele kättesaamatus kohas.
- Hoiatus! Kuna see aurutriikraud on väga võimas, veenduge, et teie elektritoitevõrgul oleks piisav võimsusvaru. Küsige kohalikult elektriettevõttelt, kas võrgu näivtakistus on suurem kui 0,372 oomi.

Kirjeldus

Triikraud

- 1 Temperatuuriregulaatori LED tuli
- 2 Aurunupp
- 3 Tugialus

Põhiseade

- 4 Triikraua alus
- 5 Kahekordne juhe / kahekordse juhtme hoidik
- 6 Veepaagi kaas
- 7 Katlakivivastased filterpadrunid
- 8 Veepaak
- 9 Elektrijuhe / elektrijuhtme hoidik
- 10 eco režiimi märgutuli
- 11 iCare režiimi märgutuli
- 12 Režiiminupp
- 13 Katlakivivastane märgutuli
- 14 Lähtestusnupp
- 15 Lukustusnupp

Kasutusotstarve

Seadet tuleb kasutada ainult nende rõivaste triikimiseks, mis vastavalt hooldusmärgisele on triikimiseks sobivad. Ärge kunagi triikige ega aurutage rõivaid, kui need teil seljas on.

Lahtipakkimine

Võtke seade pappkarbist välja. Eemaldage kõik pakendi osad. Eemaldage seadmelt kõikvõimalikud olemasolevad sildid (ärge eemaldage andmesilte).

Katlakivivastase filterpadruni sissepanek

- Võtke katlakivivastane filterpadrun (7) kilekotist välja ja järgige pakendil toodud juhiseid.
- Avage veepaagi kaas (6).
- Viige katlakivivastane filterpadrun ettenähtud asendisse, kuni see kohale lukustub.
- Sulgege veepaagi kaas.

Märkus: kui katlakivivastast filterpadrunit ei ole paigaldatud või kui katlakivivastane filterpadrun ei ole õigesti paigaldatud, siis ei hakka seade õigesti tööle.

(A) Veepaagi täitmine

- Veenduge, et triikraud oleks võrgupistikust lahti ühendatud.
- Avage paagi kaas (6) ja täitke veepaak kraaniveega, kandes hoolt, et ei ületaks «maksimaalset» taset. Kui teil on äärmiselt kare vesi, siis soovitage, et kasutaksite segu 50% kraaniveest ja 50% demineraliseeritud veest. Ärge lisage

mingeid lisaineid (nt lõhnaaineid ega teisi keemilisi aineid). Ärge kasutage trummelkuivatist pärit kondensvett.

- Asetage seade stabiilsele, tasasele pinnale.

Enne esimest kasutamist

Kui kasutate seadet esimest korda, siis vajutage aurunuppu (2) umbes 60 sekundit ja hoidke triikrauda horisontaalselt, et suruda aur läbi tallaplaadi.

Kui aur on esimest korda valmis, siis soovitage triikida mõned minutid üle kaltsude, et vältida olukorda, et tootmisjääd võiksid teie rõivad ära määrida.

(B) Kasutuselevõtt

Enne triikimisega alustamist järgige hoolikalt rõivaste hooldusmärgisel olevaid juhiseid. Järgmise sümboliga  are not ironable kangaid ei tohi triikida.

- Asetage triikraud triikraua alusele (4), kerige elektrijuhe täielikult lahti ja ühendage see võrgupistikusse.
- Triikraud hakkab kuumenema ja triikraual olev temperatuuriregulaatori LED tuli (1) hakkab vilkuma. Kui triikraud on valmis, siis põleb temperatuuriregulaatori LED tuli püsivalt.
- Auruga triikimiseks vajutage triikraua käepideme all olevat aurunuppu (2). Aur tuleb välja tallaplaadis olevatest avadest.
- Kuivalt triikimiseks triikige ilma aurunuppu vajutamata. Palun arvestage sellega, et pärast 10 minutit kuivalt triikimist lülitub triikraud automaatselt väljalülituse režiimile.

Parimate tulemuste saavutamiseks

- Triikige musta värvi ja tumedaid rõivaid alati pahemalt poolt, et vältida kangaste läikimaminekut triikimisel.
- Särki triikides alustage keerulisemate detailidega, näiteks krae, mansettide ja varrukatega. Seejärel triikige suuremaid detaile, näiteks esikülge ja tagakülge, nii saate ennetada suuremate osade kortsustumist teiste detailide triikimisel.
- Kui triigite kraed, siis alustage selle alumisest poolest ja liikuge välisservast (nurkadest) sissepoole. Pöörake ümber ja korrake kõike. Keerake krae alla ja pressige serva parema tulemuse saavutamiseks.
- Trükipiltide, aplikatsioonide või veelgi keerulisemate detailidega (nt tikanditega) rõivaste triikimisel pöörake need pahempidi ning vajaduse korral pange puuvillane riiet triikraua ja kanga vahele. Sel viisil väldite kahjustusi ja säilitate kangamustrite mahulisuse, mida ei tohi tasaseks triikida.

- Selleks, et ennetada auruga triikides uute kortsude tekkimist, veenduge selles, et kangal ei esineks jääkniiskust, enne kui hakkate triikima selle teisi detaile.

(C) Aururežiimid

iCare

iCare režiim valitakse automaatselt siis, kui seade on võrgupistikusse ühendatud. iCare režiimi märgutuli (11) põleb.

Seda režiimi soovitatakse sellisest kangast rõivastele nagu villane, polüester ja puuvillane / linane.

eco

eco režiimi soovitatakse kõige õrnemast kangast rõivastele nagu sünteetiline, siid ja segakiust kangad, mille puhul on vaja vähem auru. See režiim võimaldab tarbida vähem elektrit.

Et valida eco režiim, vajutage režiiminuppu (12). eco režiimi märgutuli (10) süttib.

turbo

turbo režiimi soovitatakse rõivastele, mis vajavad tugevamat auru, näiteks paks puuvillane / linane ja teksakangas.

Et valida turbo režiim, hoidke režiiminuppu (12) senikaua all, kuni süttivad eco režiimi märgutuli (10) ja iCare režiimi märgutuli (11).

Kahekordne päästik (ainult turbo režiimil)

Kasutage kahekordse päästiku funktsiooni kõige tugevamate kortsude väljatriikimiseks.

Vajutage aurunuppu (2) kiiresti kaks korda. Mõned sekundid toimub auru väljalase pidevalt. Funktsiooni peatamiseks vajutage auru väljalaske ajal uuesti ühekordselt aurunuppu.

Aurupahvaku kordamiseks oodake umbes 12 sekundit, enne kui aurunuppu uuesti vajutate.

Vertikaalne aur (ainult iCare režiimil)

Triikrauda saab kasutada ka rippuvate rõivaste aurutamiseks, et neid kiiresti värskendada. See funktsioon ei asenda siiski triikimist.

Veenduge, et iCare režiim oleks valitud, ning hoidke triikrauda vertikaalses asendis, seda kergelt ettepoole kallutades.

Triikrauga ülevalt alla liikumise ajal vajutage korduvalt aurunuppu (2). Seejärel asetage triikraud triikrauda alusele.

Aur on väga kuum: ärge kunagi triikige ega aurutage rõivaid, kui need teil seljas on.

3D tallaplaat

3D tallaplaadi unikaalne ümar kuju tagab parimad tulemused, kui libistada seda keerukatel detailidel (nt nõobialused, taskud jms).

(D) Automaatne väljalülitus



See funktsioon aktiveeritakse 10 minuti pärast, kui auru väljalaset ei ole olnud.

- Kui seade on automaatse väljalülituse režiimil, siis vilgub temperatuuriregulaatori LED tuli (1) kiirema välbaga.
- Triikrauda uuesti sisselülitamiseks vajutage lähtestusnuppu (14), režiiminuppu (12) või aurunuppu (2).
- Enne uuesti triikimisega alustamist oodake, kuni temperatuuriregulaatori LED tuli põleb püsivalt.

(E) Lukustussüsteem / hoiulepanek

Seade on mugava transportimise ja lihtsa hoiulepaneku tarbeks varustatud lukustussüsteemiga. Seadet on võimalik tõsta ja kanda lukustatud triikraual olevast käepidemest.

MÄRKUS: enne transportimist veenduge, et triikraud oleks korralikult lukustatud ja täielikult maha jahtunud. Juhul kui te ei kasuta seadet pikemat aega (kauem kui 1 kuu), tühjendage enne hoiulepanekut veepaak.

- Asetage oma tugialuse peal (3) olev triikraud põhiseadme peal olevasse triikrauda alusesse (4).
- Triikrauda lukustamiseks pöörake lukustusnupp (15) asendisse .
- Triikrauda lukustusest vabastamiseks pöörake lukustusnupp asendisse . Triikraud vabaneb lukustusest.

Ühendage seade võrgupistikust lahti ja laske see maha jahtuda (tallaplaat on kuum), enne kui juhtmed hoiulepanekuks kokku kerite.

(F) Katlakivivastase filterpadruni asendamine

Selleks, et säilitada oma seadme optimaalset jõudlust, on oluline vahetada regulaarselt katlakivivastane filterpadrun või kasutada demineraliseeritud vett.

Kui katlakivivastane filterpadrun vajab vahetamist, siis süttib katlakivivastane märgutuli (13).

- Ühendage seade võrgupistikust lahti.
- Eemaldage vana katlakivivastane filterpadrun (7), tõstes selle veepaagist (8) välja, ning kõrvaldage see kasutusest.

- c. Järgige kilel toodud juhiseid ning viige uus katlakivivastane filterpadrun ettenähtud asendisse, kuni see kohale lukustub.
- d. Sulgege paagi kaas, ühendage seade võrgupistikusse ja vajutage 5 sekundit lähtestusnuppu (14), kuni LED tuli lülitub välja.

MÄRKUS: Pärast katlakivivastase filterpadruni asendamist vajutage aurunuppu (2) umbes 60 sekundit ning hoidke triikrauda horisontaalselt, et suruda aur läbi tallaplaadi.

Demineraliseeritud vee kasutamise korral tuleb teil iga kord, kui katlakivivastane märgutuli püsivalt põlema süttib, jätta filterpadrun lahtrisse ja vajutada 5 sekundit lähtestusnuppu (14), kuni LED tuli kustub.

Soovitame kasutada katlakivivastast filterpadrunit CareStyle (selle saab osta kauplustest, veebilehelt www.braunhousehold.com või klienditeenindusse helistades).

Ärge kasutage veepaagi loputamiseks mingeid kemikaale, lisaaineid ega katlakivi eemaldusvahendeid.

(G) Hooldus ja puhastamine

- Enne puhastmist veenduge alati selles, et seade oleks võrgupistikust lahti ühendatud ja täielikult maha jahtunud.
- Tallaplaadi puhastamiseks soovitatakse kasutada niisket lappi.
- Ärge kunagi kasutage kemikaale, äädikat ega küürimispatju (nt karedast nailonmaterjalist käsnasid jms).

Pasibaigus gaminio tarnavimo laikui neišmeskite jo kartu su buitinėmis atliekomis. Galite pristatyti jį į «Braun» priežiūros centrą ar atitinkamus surinkimo punktus savo šalyje.



Veaotsingu juhend

PROBLEEM	PÕHJUS	ABINÕU
Seade ei tooda auru.	Veepaagis ei ole piisavalt vett.	Ühendage seade võrgupistikust lahti; kontrollige, kas katlakivivastane filterpadrun on hästi ette valmistatud ja korralikult kohale asetatud; täitke veega kuni maksimaalse tasemeni; sulgege veepaagi kaas; ühendage seade võrgupistikusse ja oodake, kuni temperatuuriregulaatori LED tuli põleb püsivalt; vajutage aurunuppu, kuni aur tuleb tallaplaadist välja. Juhul kui ülaltoodud protseduur ei lahenda probleemi, siis võtke ette järgmised sammud: vajutage LÄHTESTUSNUPPU + aurunuppu korraga, kuni aur tuleb välja. Kui aur tuleb välja, siis laske nupud vabaks.
	Aurunuppu ei ole vajutatud.	
	Uus katlakivivastane filterpadrun on äsja paigaldatud.	
	Katlakivivastane filterpadrun ei ole korralikult kohale asetatud.	
Katlakivivastane märgutuli põleb ja aurunuppu vajutades tuleb triikrauast vähe auru või ei tule üldse auru.	Katlakivivastane filterpadrun on vaja asendada.	Asendage katlakivivastane filterpadrun ja vajutage 5 sekundit lähtestusnuppu, kuni LED tuli kustub. Te võite kasutada ka demineraliseeritud vett. Sellisel juhul peate jätma katlakivivastase filterpadruni lahtrisse ja iga kord, kui katlakivivastane märgutuli süttib, vajutama 5 sekundit lähtestusnuppu.

Seade tekitab tugevat müra, mis on seotud vibratsiooniga (normaalne on vaevumärgatav pumpamisheli).	Uus katlakivivastane filterpadrun on äsja paigaldatud.	Jätkake aurunupu vajutamist senikaua, kuni tugev müra kaob ja tallaplaadist tuleb aur välja.
	Veepaak on tühi.	Täitke veepaak uuesti ning vajutage aurunuppu senikaua, kuni tugev müra kaob ja tallaplaadist tuleb aur välja.
	Katlakivivastane filterpadrun ei ole kohale pandud.	Paigutage katlakivivastane filterpadrun lahtrisse.
	Katlakivivastane filterpadrun on kahjustatud või sellel esineb pragusid.	Vaadake katlakivivastane filterpadrun põhjalikult üle. Kui te näete mingeid märke kahjustustest või pragusid, siis asendage katlakivivastane filterpadrun uuega.
Kui seade on esimest korda sisse lülitatud, siis märkate te suitsu / lõhna.	Mõnda detaili on töödeldud kinnitusainega / määrdeainega, mis aurustub triikraua esmakordse kuumenemise ajal.	See on normaalne ja kaob siis, kui olete triikrauda mõned korrad kasutanud. Kui suits / lõhn jääb püsima ka pärast seadme väljalülitamist, siis võtke ühendust Brauni volitatud klienditeenindusega.
Triikrauast tuleb liiga palju auru välja.	turbo režiim on sees.	Aktiveerige režiiminuppu vajutades iCare või eco režiim.
Tallaplaadist tuleb välja (määratud) veepiisku ja lisandeid.	Pärast katlakivivastase filterpadruni asendamist võib allesjäänud vesi tallaplaadist välja tilkuda.	Vajutage aurunuppu mitu korda, olles triikimislaust eemal. Pühkige tallaplaat lapiga puhtaks.
Kõik LED tuled vilguvad.	Süsteemi viga.	Ühendage süsteem võrgupistikust lahti, ühendage see uuesti võrgupistikusse. Kui probleem jääb püsima, siis lülitage seade viivitamatult välja ja võtke ühendust Brauni volitatud klienditeenindusega.

