

# BRAUN

## KF 580



**AromaPassion**  
time control

Type 3105



**Braun Infoline**

Deutsch	4, 24, 27
English	6, 24, 27
Français	8, 24, 27
Español	10, 24, 27
Português	12, 25, 27
Nederlands	14, 25, 27
Dansk	16, 25, 27
Norsk	18, 25, 27
Svenska	20, 26, 27
Suomi	22, 26, 27

- (D)** Haben Sie Fragen zu diesem Produkt?
- (A)** Rufen Sie an (gebührenfrei):  
**00 800 27 28 64 63**  
**00 800 BRAUNINFOLINE**
- (CH)** **08 44 - 88 40 10**
- (E)** Servicio al consumidor para España:  
**901-11 61 84**
- (P)** Serviço ao Consumidor para Portugal:  
**808 20 00 33**
- (NL)** Heeft u vragen over dit produkt?  
Bel Braun Consumenten-infolijn:  
**(070) 4 13 16 53**
- (B)** Vous avez des questions sur ce produit ?  
Appelez Braun Belgique  
**(02) 711 92 11**
- (DK)** Har du spørgsmål om produktet? Så ring  
**70 15 00 13**
- (N)** Spørsmål om dette produktet? Ring  
**88 02 55 03**
- (S)** Frågor om apparaten? Ring Kundservice  
**020 - 21 33 21**
- (FIN)** Onko Sinulla kysyttävää tuotteesta? Soita  
**0203 77877**

**Internet:**

[www.braun.com](http://www.braun.com)

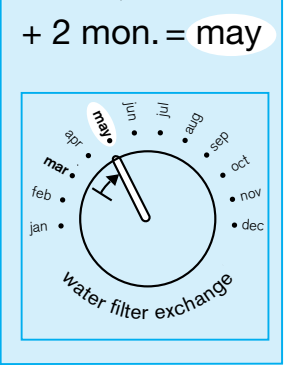
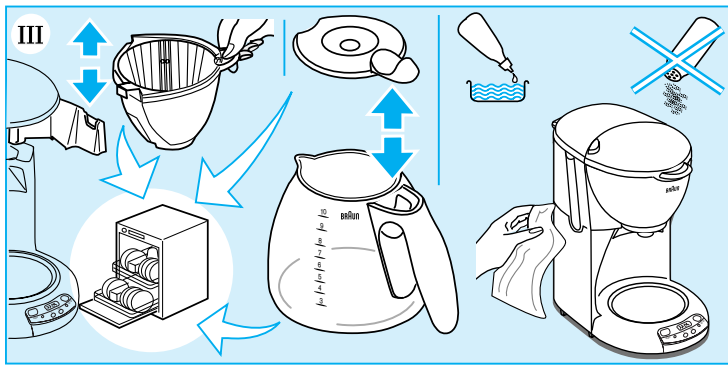
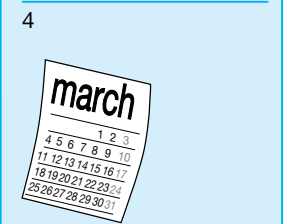
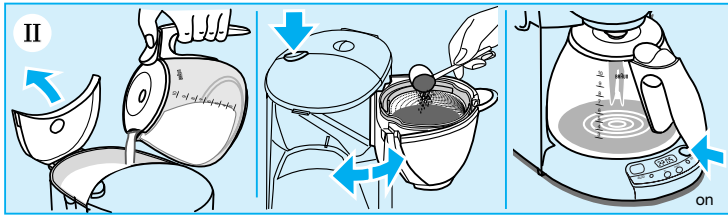
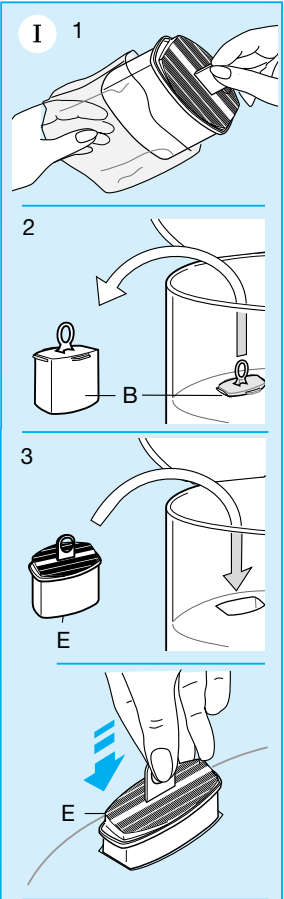
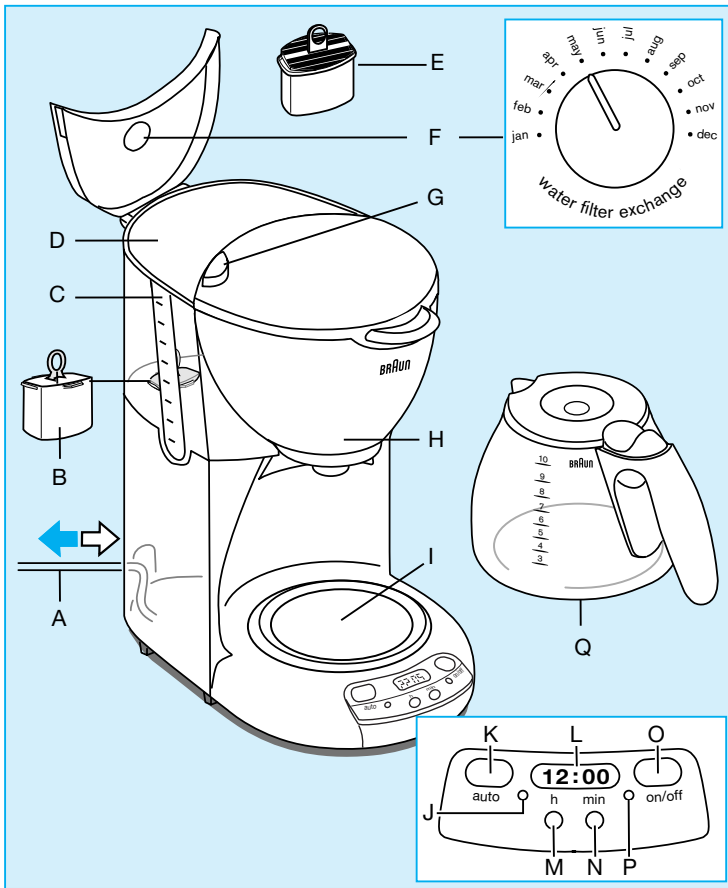

# Deutsch

Unsere Produkte werden hergestellt, um höchste Ansprüche an Qualität, Funktionalität und Design zu erfüllen. Wir wünschen Ihnen mit Ihrem neuen Braun Gerät viel Freude.

## Vorsicht

Bitte lesen Sie die Gebrauchsanweisung sorgfältig und vollständig, bevor Sie das Gerät in Betrieb nehmen.

- Dieses Gerät gehört nicht in Kinderhände.
- Vor Inbetriebnahme prüfen, ob die Netzspannung mit der Spannungsangabe am Geräteboden übereinstimmt.
- Heiße Oberflächen, insbesondere die heiße Warmhalteplatte nicht berühren. Das Netzkabel nicht mit heißen Flächen in Berührung kommen lassen.
- Glaskanne nicht auf die heiße Herdplatte, Heizplatte oder ähnliches stellen.
- Benutzen Sie die Glaskanne nicht in der Mikrowelle.
- Vor erneuter Kaffeezubereitung das Gerät mindestens 5 Minuten ausschalten und auskühlen lassen, um Dampfbildung zu vermeiden.
- Braun Geräte entsprechen den einschlägigen Sicherheitsbestimmungen. Reparaturen und das Auswechseln des Anschlusskabels dürfen nur autorisierte Fachkräfte vornehmen. Durch unsachgemäße Reparaturen können erhebliche Gefahren für den Benutzer entstehen.
- Dieses Gerät ist für die Verarbeitung haushaltsüblicher Mengen konstruiert.
- Stets nur kaltes Wasser verwenden.

## Fassungsvermögen

10 Tassen (à 125 ml)

## Gerätebeschreibung

- Ⓐ Netzkabel/Kabelstauraum
- Ⓑ Ausgleichskörper
- Ⓒ Wasserstandsanzeige
- Ⓓ Wassertank
- Ⓔ Wasserfilter-Kartusche
- Ⓕ Memory-Drehknopf für Wasserfilterwechsel
- Ⓖ Taste zum Öffnen des Filters
- Ⓗ Filterkorb mit Tropfschutz
- Ⓛ Warmhalteplatte
- Ⓜ Grüne Kontrollleuchte zum Anzeigen des automatischen Betriebs
- Ⓚ «auto»-Taste zum Starten des automatischen Betriebs
- Ⓛ Uhrzeitanzeige
- Ⓜ «h»-Taste (zum Einstellen der Stunden)
- Ⓝ «min»-Taste (zum Einstellen der Minuten)
- Ⓞ Ein-/ Ausschalter
- Ⓟ Rote Betriebskontrollleuchte
- Ⓠ Glaskanne mit Aroma-Deckel

## I Inbetriebnahme

### Wasserfilter

Die Wasserfilter-Kartusche verbessert den Kaffeegeschmack, da Chlor, andere unerwünschte Geschmacks-

stoffe und Kalk herausgefiltert werden. Wenn Sie die Kartusche regelmäßig (alle 2 Monate) austauschen, können Sie das Aroma Ihres Kaffees wesentlich verbessern. Darüber hinaus verlängern Sie auch die Lebensdauer Ihrer Kaffeemaschine, indem Sie Verkalkung verhindern. Wasserfilter-Kartuschen sind im Handel und beim Braun Kundendienst erhältlich.

### Einsetzen der Wasserfilter-Kartusche

1. Wasserfilter-Kartusche Ⓔ aus dem Schutzbeutel nehmen.
2. Ausgleichskörper Ⓑ aus dem Wassertank nehmen.
3. Wasserfilter-Kartusche einsetzen. (Ausgleichsbehälter aufbewahren, da er immer dann im Wassertank eingesetzt sein muss, wenn die Wasserfilter-Kartusche nicht eingesetzt ist.)
4. Die Wasserfilter-Kartusche soll nach 2 Monaten ausgetauscht werden. Der Memory-Drehknopf Ⓕ hilft Ihnen, an den rechtzeitigen Austausch zu denken. Stellen Sie den Monat ein, in dem eine neue Kartusche eingesetzt werden soll.

**Hinweis:** Betreiben Sie das Gerät vor dem Erstgebrauch, nach längerer Nichtbenutzung oder nach dem Einsetzen einer neuen Wasserfilter-Kartusche einmal mit der Maximalmenge kalten Wassers, ohne Kaffeemehl.

### Einstellen der Uhrzeit

Nach dem Anschließen der Kaffeemaschine an das Netz, leuchtet in der Anzeige Ⓛ die Uhrzeit «00:00» auf. Um die Uhrzeit einzustellen, entweder die «h»-oder die «min»-Taste Ⓜ/Ⓝ für mindestens 2 Sekunden drücken. Die Taste gedrückt halten oder mehrmals drücken, bis die gewünschte Uhrzeit angezeigt wird.

Zum Programmieren der Stunden die «h»-Taste Ⓜ drücken. Zum Programmieren der Minuten die «min»-Taste Ⓝ drücken. Empfehlung: Vor Erreichen der gewünschten Zeit mehrmals kurz hintereinander die «h»- bzw. die «min»-Taste drücken, um zu vermeiden, dass die gewünschte Uhrzeit überschritten wird. Der Doppelpunkt zwischen den Stunden und Minuten wird 5 Sekunden blinken, um anzuzeigen, dass die Uhrzeit erfolgreich eingestellt wurde.

**Hinweis:** Wenn die Stromversorgung der Kaffeemaschine unterbrochen wird (z.B. durch Stromausfall oder herausgezogenen Stecker), bleiben die Uhrzeit und die programmierte Zeit für 10 Minuten gespeichert.

### Manueller Betrieb

Zum Einschalten der Maschine den Ein-/ Aus-Schalter Ⓞ drücken. Die rote Kontrollleuchte Ⓟ leuchtet auf, um anzuzeigen, dass die Kaffeemaschine eingeschaltet ist und der Brühvorgang läuft. Zum Abschalten der Kaffeemaschine ebenfalls den Ein-/ Aus-Schalter drücken. Die rote Kontrollleuchte erlischt, um anzuzeigen, dass die Kaffeemaschine abgeschaltet ist.

### Automatischer Betrieb

Um den automatischen Betrieb zu programmieren, die «auto»-Taste Ⓚ drücken, bis die grüne Kontrollleuchte Ⓛ anfängt zu blinken. In der Anzeige erscheint die Uhrzeit «12:00» oder eine vorher eingestellte Zeit.

Zum Programmieren der Zeit für den automatischen Betrieb die «h»- und «min»-Tasten (M)/(N) drücken wie unter «Einstellen der Uhrzeit» beschrieben. Nach Beenden der Programmierung erlischt die grüne Kontrollleuchte (J) nach 5 Sekunden.

Um den automatischen Betrieb zu starten, kurz die «auto»-Taste (K) drücken. Die grüne Kontrollleuchte (J) leuchtet auf und die voreingestellte Brühzeit erscheint kurz in der Anzeige (L). Das Brühen wird zu der voreingestellten Zeit starten. Zu Beginn des Brühvorgangs erlischt die grüne Kontrollleuchte (J) und die rote Kontrollleuchte (P) leuchtet auf, um anzuzeigen, dass die Kaffeemaschine in Betrieb ist.

### **Einstellbare automatische Abschaltung (auto-off)**

Der automatische Abschaltungsmechanismus ist so eingestellt, dass die Kaffeemaschine sich nach 2 Stunden selbst abschaltet, kann aber manuell auf jede Zeit zwischen 20 Minuten und 3 Stunden 59 Minuten festgelegt werden. Sollte eine Zeit unter 20 Minuten eingestellt werden, wird sich die Uhr automatisch auf 20 Minuten einstellen (Mindest-Abschaltungszeit).

Den Ein-/ Aus-Schalter (O) drücken, bis die rote Kontrollleuchte anfängt zu blinken. In der Anzeige erscheint jetzt die aktuelle Abschaltzeit. Den Ein-/Aus-Schalter (O) loslassen und die Abschaltzeit mit den «h»- und «min»-Tasten (M)/(N) ändern. Wenn die rote Kontrollleuchte erlischt, ist die programmierte Abschaltzeit gespeichert. In der Anzeige erscheint wieder die aktuelle Uhrzeit.

## **II Kaffeezubereitung**

Kaltes Wasser einfüllen. Taste (G) drücken, um den Filterkorb zu öffnen, Filterpapier einlegen (Größe 1 x 4), Kaffeemehl einfüllen, die Glaskanne auf die Warmhalteplatte stellen und das Gerät einschalten (manueller oder automatischer Betrieb).

Der Filterkorb ist bequem abnehmbar, was das Füllen und Leeren erleichtert. Ein Tropfschutz verhindert das Nachtropfen, wenn die Glaskanne vor dem Brühende weggenommen wird. Um ein Überlaufen des Filters zu vermeiden, sollte die Glaskanne jedoch sofort wieder zurückgestellt werden.

Brühzeit pro Tasse: ca. 1 Minute. Die Menge des gebrühten Kaffees ist geringer als die ursprünglich eingefüllte Wassermenge, da Feuchtigkeit im Kaffeesatz verbleibt.

## **III Reinigen**

Vor jeder Reinigung Netzstecker ziehen. Das Gerät nie unter fließendem Wasser reinigen oder ins Wasser tauchen, sondern nur mit einem feuchten Tuch abwischen. Alle abnehmbaren Teile sind spülmaschinengeeignet.

## **IV Entkalken**

Wird die Kaffeemaschine bei kalkhaltigem Wasser ohne Wasserfilter verwendet, muss sie regelmäßig entkalkt werden. Durch Verwendung und regelmäßigen Austausch der Wasserfilter-Kartusche wird Verkalkung nor-

malerweise verhindert. Falls sich die Brühzeit jedoch wesentlich verlängert, sollte die Kaffeemaschine entkalkt werden.

Wichtig: Während des Entkalkungsvorgangs muss die Wasserfilter-Kartusche unbedingt wieder durch den Ausgleichskörper ersetzt werden.

- Zum Entkalken kann handelsüblicher Entkalker verwendet werden, der Aluminium nicht angreift.
- Beachten Sie die Hinweise des Entkalker-Herstellers.
- Entkalkungsvorgang so oft wiederholen, bis die Durchlaufzeit pro Tasse wieder ca. 1 Minute beträgt.
- Anschließend die Maximalmenge kalten Wassers mindestens zweimal durchlaufen lassen.

### **Tipps für bestes Kaffee-Aroma**

Diese Kaffeemaschine wurde entwickelt, um bestmögliches Kaffee-Aroma zu erzielen. Daher unsere Empfehlungen:

- Nur frisch gemahlene Kaffeebohnen verwenden.
- Kaffeemehl in luftdicht schließendem Behälter kühl, trocken und dunkel (z.B. im Kühlschrank) aufbewahren.
- Braun Wasserfilter verwenden und regelmäßig tauschen (alle 2 Monate).
- Gerät regelmäßig reinigen und entkalken wie unter III und IV beschrieben.

Änderungen vorbehalten.

Dieses Gerät entspricht dem EMV-Gesetz (EG-Richtlinie (89/336/EWG) sowie der Niederspannungsrichtlinie (73/23 EWG).



# English

Our products are engineered to meet the highest standards of quality, functionality and design. We hope you thoroughly enjoy your new Braun coffeemaker.

## Caution

Please read the use instructions carefully and completely before using the appliance.

- This appliance must be kept out of reach of children.
- Before plugging into a socket, check that your voltage corresponds with the voltage printed on the bottom of the appliance.
- Avoid touching hot surfaces, especially the hotplate. Never let the cord come in contact with the hotplate.
- Do not put the glass carafe on other heated surfaces (such as stove burners, hot trays, etc.).
- Do not microwave glass carafe.
- Before you start preparing a new pot of coffee, always allow the coffeemaker to cool down for approximately five minutes (switch off the appliance), otherwise steam can develop when filling the water tank with cold water.
- Braun electric appliances meet applicable safety standards. Repairs on electric appliances (including cord replacement) must only be carried out by authorized Braun service centers. Faulty, unqualified repair work may cause accidents or injury to the user.
- This appliance was constructed to process normal household quantities.
- Always use cold water to make coffee.

## Maximum cups

10 cups (125 ml each)

## Description

- Ⓐ Cord/cord storage
- Ⓑ Space compensator
- Ⓒ Water level indicator
- Ⓓ Water tank
- Ⓔ Water filter cartridge
- Ⓕ Water filter exchange dial
- Ⓖ Swing-filter push button
- Ⓗ Filter basket with drip stop
- Ⓘ Hotplate
- Ⓝ Green pilot light for automatic operation
- Ⓚ «auto» button for activating automatic operation
- Ⓛ Clock display
- Ⓜ «h» button (for setting hours)
- Ⓝ «min» button (for setting minutes)
- Ⓞ On/off button
- Ⓟ Red operating pilot light
- Ⓠ Glass carafe

## I Setting into operation

### Water filter benefits and installation

The water filter improves coffee flavor by significantly reducing chlorine and calcification (lime scale) buildup. Provided that the cartridge is replaced regularly (every two months), the water filter provides better tasting coffee and extends the life of your coffeemaker. Braun water filter cartridges are available at your local retailer or Braun service centers.

### Installing the water filter cartridge

1. Unpack the water filter cartridge Ⓔ.
2. Remove the space compensator Ⓑ from the water tank.
3. Insert the water filter cartridge. (Be certain to keep the space compensator as it must be installed in the water tank whenever the water filter cartridge is removed.)
4. The water filter should be exchanged every two months. To remind you, set the dial Ⓕ to the month that the water filter should be replaced.

**Note:** Before using the coffeemaker for the first time, after a long period of not using it, or after installing a new water filter cartridge, run the coffeemaker through one brewing cycle using the maximum amount of cold, fresh water without any ground coffee in the filter basket.

### Setting the clock

After plugging in the coffeemaker, the time «00:00» will flash on the display Ⓛ. To set the clock, press either the «h» or the «min» button Ⓜ/Ⓝ for at least two seconds. Then hold the button or press repeatedly until you reach the desired time.

Press the «h» button Ⓜ to program the hours. Press the «min» button Ⓝ to program the minutes.

Recommendation: Just before reaching the correct time, repeatedly press the «h» or «min» button briefly to avoid going past the desired time. The colon between the hours and minutes will flash for five seconds indicating that the clock has been successfully programmed.

**Note:** If the power supply to the coffeemaker is interrupted (e.g., power failure, cord is unplugged), clock and programmed time are stored for 10 minutes.

### Manual operation

To switch on, press the «on/off» button Ⓞ. The red pilot light Ⓟ will light up indicating that the coffeemaker is switched on and brewing is in process. To switch off the coffeemaker, press the «on/off» button. The red pilot light will go off to indicate that the coffeemaker has been switched off.

### Automatic operation







To program the automatic operation, press the «auto» button Ⓚ until the green pilot light Ⓝ begins to flash. The time «12:00» or the previously programmed time appears on the display.

Then program the time for automatic operation by pressing the «h» and «min» buttons Ⓜ/Ⓝ as described under «Setting the clock». After programming is completed, the green pilot light Ⓝ will go off after five seconds.

To activate the automatic operation, briefly press the «auto» button Ⓚ. The green pilot light Ⓝ lights up and the preset brewing time is quickly shown on the display Ⓛ. Brewing will begin at the preset time. When the brewing process begins, the green pilot light Ⓝ goes off and the red pilot light Ⓟ lights up to indicate that the coffeemaker is in operation.

### Adjustable automatic shut-off (auto-off)

The automatic shut-off mechanism is programmed to turn the coffeemaker off in 2 hours, but can be set manually for any time between 20 minutes and 3 hours 59 minutes. If times below 20 minutes should be programmed, the clock will automatically readjust itself to a 20 minutes (minimum shut-off time).

Press the «on/off» button  until the red pilot light  begins to flash. Now the display  shows the shut-off time. Release the «on/off» button  and change the desired shut-off time with the «h» and «min» buttons / . When the red pilot light goes off, the programmed shut-off time is stored. The display shows the current time of day again.

## II Making coffee

Fill the tank with fresh cold water, press the swing-filter push button  to open the filter basket, insert a No. 4 paper filter, add ground coffee, close the filter basket, and place the carafe on the hotplate. Switch on the coffeemaker (manual or automatic operation) as described above.

For greater convenience, when filling with or disposing of ground coffee, the filter basket can be easily taken off its hinge. The drip-stop feature prevents dripping when the carafe is removed to pour a cup before brewing is finished. The carafe should be immediately returned to the hotplate to prevent the filter basket from overflowing.

Brewing time per cup: approximately one minute. The amount of brewed coffee in the carafe will be below initial filling level as water is retained by ground coffee during the brewing cycle.

## III Cleaning

Always unplug the appliance before cleaning. Never clean the appliance under running water, or immerse it in water; only wipe it with a damp cloth. All removable parts are dishwasher-safe.

## IV Decalcifying

If you have hard water and you use your coffeemaker without a water filter, it has to be decalcified regularly. When using the water filter cartridge and exchanging it regularly, you ordinarily will not need to decalcify. However, if your coffeemaker takes longer than usual to brew, it should be decalcified.

**Important:** Replace the water filter with the space compensator during any decalcification procedure.

- You can use a commercially available decalcifying agent not affecting aluminium.
- Follow the instructions of the manufacturer of the decalcifying agent.
- Repeat the procedure as many times as necessary in order to reduce the brewing time per cup to a normal level.

- Allow the maximum amount of fresh cold water to run through at least twice to clean the coffeemaker after decalcification.

### Best practices for best results

This coffeemaker is designed to deliver maximum coffee aroma. Therefore, Braun recommends:

- Use only fresh ground coffee.
- Store ground coffee in a cool, dry and dark place (e.g., refrigerator) in an airtight container.
- Use only Braun water filters and exchange every two months with regular use.
- Clean and decalcify the coffeemaker regularly as described in parts III and IV.

Subject to change without notice

This product conforms to the EMC-Requirements as laid down by the Council Directive 89/336/EEC and to the Low Voltage Regulation (73/23 EEC).



# Français

Nos produits sont conçus pour satisfaire aux plus hautes exigences de qualité, de fonctionnalité et de design. Nous espérons que votre nouvelle cafetière Braun vous apportera la plus entière satisfaction.

## Attention

Lire attentivement et entièrement la notice avant d'utiliser l'appareil.

- Conserver l'appareil hors de portée des enfants.
- Avant de le brancher sur une prise de secteur, vérifier que la tension du secteur correspond à celle indiquée sur le dessous de l'appareil.
- Éviter tout contact avec les surfaces chaudes de l'appareil, en particulier avec la plaque chauffante. Ne jamais laisser le cordon d'alimentation entrer en contact avec la plaque chauffante.
- Ne pas poser la verseuse en verre sur d'autres surfaces chauffées (telles que les plaques d'une cuisinière, les chauffe-plats, etc.).
- Ne pas mettre la verseuse en verre au four à micro-ondes.
- Avant de préparer une nouvelle cafetière de café, toujours laisser refroidir l'appareil pendant environ 5 minutes (éteindre l'appareil en mettant l'interrupteur sur « Arrêt »), sinon cela risque d'entraîner un dégagement de vapeur au moment de remplir le réservoir avec de l'eau froide.
- Les appareils électriques Braun sont conformes aux normes de sécurité en vigueur. Les réparations des appareils électriques (remplacement du cordon d'alimentation compris) ne doivent être confiées qu'à des Centres de Services Agréés Braun. Une mauvaise réparation effectuée par un personnel non qualifié risque d'entraîner des accidents matériels ou corporels pour l'utilisateur.
- Cet appareil a été conçu pour produire les quantités de café habituelles d'un ménage.
- Toujours utiliser de l'eau froide pour faire du café.

## Nombre maximum de tasses

10 tasses (125 ml chacune)

## Légende

- (A) Cordon d'alimentation / Logement
- (B) Compensateur de volume
- (C) Jauge de niveau d'eau
- (D) Réservoir d'eau
- (E) Cartouche filtrante
- (F) Indicateur de changement du filtre à eau
- (G) Bouton-poussoir d'ouverture du filtre
- (H) Porte-filtre avec système anti-goutte
- (I) Plaque chauffante
- (J) Témoin lumineux vert pour mise en marche automatique
- (K) Bouton « auto » pour activer le système de mise en marche automatique
- (L) Horloge
- (M) Bouton « h » (pour le réglage de l'heure)
- (N) Bouton « min » (pour le réglage des minutes)

- (O) Bouton « on/off » (« marche/arrêt »)
- (P) Témoin lumineux rouge de mise en marche
- (Q) Verseuse en verre

## I Mise en service

### Avantages et installation du filtre à eau

Le filtre à eau améliore le goût du café en réduisant significativement le chlore et la formation du calcaire / tartre. Dès lors que la cartouche est remplacée régulièrement (tous les deux mois), le filtre à eau assure un meilleur café et augmente la durée de vie de votre appareil. Les cartouches filtrantes Braun sont disponibles dans vos magasins ou dans les Centres de Services Agréés Braun.

### Installation du filtre à eau

1. Sortir la cartouche filtrante de son emballage (E).
2. Retirer le compensateur de volume (B) du réservoir d'eau.
3. Introduire la cartouche filtrante (bien conserver le compensateur de volume puisqu'il faut le remettre en place à chaque fois que l'on retire la cartouche filtrante).
4. Remplacer le filtre à eau tous les deux mois. Pour s'en rappeler, régler l'indicateur (F) sur le mois où le filtre à eau doit être remplacé.

**NB :** Avant la première utilisation de la cafetière, après une période prolongée de non-utilisation ou après avoir installé une nouvelle cartouche filtrante, faire fonctionner la cafetière sur un cycle en la remplissant d'eau froide au maximum, mais sans café moulu dans le porte-filtre.

### Réglage de l'horloge

Après branchement de la cafetière, « 00 :00 » clignote sur l'écran de l'horloge (L). Pour régler l'horloge, appuyer au choix soit sur le bouton « h » soit sur le bouton « min » (M) / (N) pendant quelques secondes. Ensuite, garder le bouton enfoncé ou appuyer de manière répétée jusqu'à l'apparition de l'heure désirée.

Appuyer sur le bouton « h » (M) pour programmer les heures. Appuyer sur le bouton « min » (N) pour programmer les minutes. Recommandation : Juste avant d'atteindre l'heure souhaitée, appuyer par à-coups de manière répétée sur les boutons « h » ou « min » pour éviter de dépasser l'heure souhaitée. Les deux points entre les heures et les minutes clignoteront pendant cinq secondes, indiquant que la programmation de l'horloge a réussi.

**NB :** Si l'alimentation de la cafetière est interrompue (coupure de courant, cordon d'alimentation débranché), l'heure et la programmation sont sauvegardées pendant 10 minutes.

### Mise en marche manuelle

Pour mettre en marche, appuyer sur le bouton « on/off » (O). Le témoin lumineux rouge (P) s'allumera, indiquant que la cafetière est en marche et que la préparation du café commence. Pour arrêter la cafetière, appuyer sur le bouton « on/off ». Le témoin lumineux rouge s'éteindra, indiquant que la cafetière est arrêtée.



## Mise en marche automatique

Pour programmer la mise en marche automatique, appuyer sur le bouton « auto » (K) jusqu'à ce que le témoin lumineux vert (J) se mette à clignoter. « 12:00 » ou le précédent horaire programmé apparaît sur l'écran de l'horloge.

Programmer alors l'heure de mise en marche automatique en appuyant sur les boutons « h » et « min » (M)/(N) comme décrit dans le paragraphe « Réglage de l'horloge ». Lorsque la programmation est terminée, le témoin lumineux vert (J) s'éteint après cinq secondes.

Pour activer la mise en marche automatique, appuyer brièvement sur le bouton « auto » (K). Le témoin lumineux vert (J) s'allume et l'horaire programmé de mise en route s'affiche brièvement sur l'écran de l'horloge (L). La préparation du café commencera à l'heure programmée. Lorsque le processus de préparation du café commence, le témoin lumineux vert (J) s'éteint et le témoin lumineux rouge (P) s'allume, indiquant que la cafetière est en marche.

## Arrêt automatique réglable

Le mécanisme d'arrêt automatique est programmé par défaut, de manière à arrêter la cafetière au bout de deux heures, mais il peut également être réglé manuellement pour une durée allant de 20 minutes à 3 heures 59 minutes. En cas de réglage inférieur à 20 minutes, l'horloge se réglera automatiquement pour 20 minutes (temps minimum avant arrêt automatique).

Appuyer sur le bouton « on/off » (O) jusqu'à ce que le témoin lumineux rouge (P) se mette à clignoter. L'écran de l'horloge (L) affiche alors le temps avant l'arrêt automatique. Relâcher le bouton « on/off » (O) et indiquer le temps avant arrêt automatique avec les boutons « h » et « min » (M)/(N). Lorsque le témoin lumineux rouge s'éteint, le temps programmé avant arrêt automatique est enregistré. L'écran de l'horloge affiche à nouveau l'heure de la journée.

## II Faire du café

Remplir la réserve d'eau froide, appuyer sur le bouton-poussoir du filtre (C) pour ouvrir le porte-filtre, introduire un papier filtre N°4, ajouter le café moulu, fermer le porte-filtre et placer la verseuse sur la plaque chauffante. Mettre en marche la cafetière (mise en marche manuelle ou automatique) comme décrit ci-dessus.

Pour plus de facilité au moment de remplir ou de vider le filtre à café, le porte-filtre se retire facilement de sa charnière. Le système anti-goutte empêche le porte-filtre de goutter lorsqu'on retire la verseuse pour se servir une tasse de café avant que la préparation ne soit achevée. Remettre la verseuse immédiatement en place sur la plaque chauffante pour éviter que le porte-filtre ne déborde.

Temps de préparation par tasse : environ une minute. La quantité de café préparé contenue dans la verseuse sera inférieure au niveau de remplissage initial, une partie de l'eau étant absorbée par le café moulu lors du cycle de préparation.

## III Nettoyage

Toujours débrancher l'appareil avant de le nettoyer. Ne jamais nettoyer l'appareil en le mettant sous l'eau courante ou en le plongeant sous l'eau ; toujours utiliser un tissu humide. Toutes les parties amovibles peuvent être nettoyées au lave-vaisselle.

## IV Détartrage

Si votre eau est très calcaire et que vous utilisez votre cafetière sans filtre à eau, il conviendra de la détartrer régulièrement. Si vous utilisez une cartouche filtrante et la remplacez régulièrement, vous n'aurez normalement pas à détartrer la cafetière. Toutefois, si la cafetière met beaucoup plus de temps que d'habitude pour préparer le café, il faudra la détartrer.

**Important :** Remplacer le filtre à eau par le compensateur de volume lors du détartrage.

- Vous pouvez utiliser un détartrant en vente dans le commerce qui n'attaque pas l'aluminium.
- Suivre les instructions du fabricant du détartrant.
- Recommencer l'opération autant de fois que nécessaire pour réduire le temps de préparation par tasse à un niveau normal.
- Après détartrage, rincer au moins deux fois la cafetière en la remplissant d'eau froide au maximum.

## Pour obtenir de meilleurs résultats

Cette cafetière est conçue pour dégager le maximum d'arôme. Voici donc les recommandations de Braun :

- N'utiliser que du café fraîchement moulu.
- Conserver le café moulu dans un endroit frais, sec et à l'abri de la lumière (par ex. au réfrigérateur) dans un récipient hermétiquement fermé.
- Employer exclusivement des filtres à eau Braun et les remplacer tous les deux mois en cas d'utilisation régulière.
- Nettoyer et détartrer régulièrement la cafetière, comme indiqué dans les paragraphes III et IV.

Sujet à modifications sans préavis.

Cet appareil est conforme aux normes européennes fixées par la directive 89/336/EEC et par la directive basse tension (73/23 EEC).



# Español

Nuestros productos están fabricados para alcanzar los más altos estándares de calidad, funcionalidad y diseño. Esperamos que disfrute plenamente de su nueva cafetera Braun.

## Atención

Por favor léase detenidamente y por completo las instrucciones antes de utilizar el electrodoméstico.

- Este electrodoméstico debe mantenerse fuera del alcance de los niños.
- Antes de enchufar la cafetera, asegúrese que el voltaje del enchufe corresponde con el que está impreso en la parte inferior de la base de la cafetera.
- Evite tocar las superficies calientes, especialmente la placa calentadora. Nunca permita que el cable entre en contacto con la placa calentadora.
- No coloque la jarra de cristal sobre otras superficies calientes (como por ejemplo, vitroceramicas, estufas calientes, etc.)
- No utilice la jarra de cristal en el micro-hondas.
- Antes de preparar una nueva jarra de café, siempre permita que la cafetera se enfríe durante aproximadamente 5 minutos (desconecte la cafetera), de lo contrario se puede producir vapor al rellenar el tanque con agua fría.
- Los electrodomésticos de Braun cumplen con las medidas de seguridad. Reparaciones en los electrodomésticos (incluido el cambio de cable) solo se deben realizar por los servicios técnicos de Braun autorizados. Reparaciones defectuosas, o realizadas por personal no cualificado pueden ocasionar accidentes o lesiones al usuario.
- Este electrodoméstico ha sido diseñado para procesar cantidades normales en el uso doméstico.
- Utilice siempre agua fría para hacer el café.

## Tazas máximas

10 tazas (125 ml cada una)

## Descripción

- Ⓐ Cable/espacio recoge-cables
- Ⓑ Cajetín compensador de espacio
- Ⓒ Indicador del nivel de agua
- Ⓓ Tanque de agua
- Ⓔ Filtro de agua
- Ⓕ Indicador de cambio del filtro de agua
- Ⓖ Botón de apertura automática del porta-filtros
- Ⓗ Compartimento del filtro con anti-goteo
- ① Placa calentadora
- Ⓜ Piloto verde para indicar el funcionamiento automático
- Ⓚ Botón «auto» para activar el funcionamiento automático
- Ⓛ Pantalla del reloj
- Ⓜ Botón «h» (para fijar la hora)
- Ⓝ Botón «min» (para fijar los minutos)
- Ⓞ Botón de encendido/apagado
- Ⓟ Piloto rojo que indica si está encendida o apagada la cafetera
- Ⓠ Jarra de cristal

## I Setting into operation

### Beneficios e instalación del Filtro de Agua

El filtro de agua mejora el sabor final del café a través de una reducción importante de la acumulación de cloro y cal. Si cambia el filtro regularmente (cada dos meses), obtendrá un café con mejor sabor, y alargará la vida de la cafetera. Puede encontrar los recambios del filtro de agua en los servicios técnicos de Braun.

### Instalación del filtro de agua

1. Sacar el filtro de agua de su envoltorio Ⓔ.
2. Quitar el cajetín compensador de espacio Ⓑ del tanque del agua.
3. Insertar el filtro de agua. (Asegúrese que guarda el cajetín compensador de espacio, ya que es necesario instalarlo en el tanque de agua cuando se quita el filtro de agua.)
4. El filtro de agua se debe de cambiar cada dos meses. Fije la aguja del indicador de cambio de filtro Ⓕ en el mes en el cual el filtro debería cambiarse, para así recordar la fecha.

**Nota:** Antes de utilizar su cafetera por primera vez, después de un periodo largo de tiempo sin utilizarla, o después de instalar un nuevo filtro de agua, deje que su cafetera pase por un ciclo entero utilizando la mayor cantidad de agua fría posible sin café en el compartimento del filtro de café.

### Fijando la hora

Al enchufar la cafetera, la hora «00:00» parpadeará en la pantalla Ⓛ. Para fijar la hora, presione el botón «h» o el botón «min» Ⓜ/Ⓝ durante por lo menos dos segundos. Seguidamente, presione el botón hasta alcanzar la hora deseada.

Presione el botón «h» Ⓜ para programar las horas. Presione el botón «min» Ⓝ para programar los minutos. Recomendación: Un poco antes de alcanzar la hora deseada, presione el botón «h» o «min» de forma intermitente para evitar pasarse de la hora. Los puntos entre la hora y los minutos parpadearan durante cinco segundos para indicar que el reloj está correctamente programado.

**Nota:** Si la electricidad de la cafetera se corta (por corte de electricidad, o por desenchufar la cafetera), el reloj y la hora programada serán almacenados durante 10 minutos.

### Funcionamiento manual

Para encender la cafetera, presione el botón «on/off» (de encendido y apagado) Ⓞ. El piloto rojo Ⓟ se iluminará para indicar que la cafetera está en funcionamiento. Para apagar la cafetera, presione el «on/off» (de encendido y apagado). El piloto rojo se apagará para indicar que la cafetera no está funcionando.

### Funcionamiento automático

Para programar el funcionamiento automático, presione el botón «auto» Ⓚ hasta que el piloto verde Ⓜ empiece a parpadear. En la pantalla del reloj aparecerá la hora «12:00» o la hora anteriormente programada.

Programa la hora para que empiece el funcionamiento automático utilizando los botones de «h» y «min» (M)/(N) como descrito anteriormente en el apartado «Fijando la hora». Una vez completada la programación, el piloto verde (J) se apagará pasados cinco segundos.

Para activar el funcionamiento automático presione brevemente el botón «auto» (K). El piloto verde (J) se encenderá y la hora establecida aparecerá en la (L). La preparación del café se empezará a la hora fijada. Cuando empieza el proceso de preparación de café, el piloto verde (J) se apaga y se enciende el piloto rojo (P) indicando que la cafetera está en funcionamiento.

### **Función ajustable de desconexión automática**

El mecanismo de desconexión automática está programado para apagar la cafetera después de dos horas, pero se puede ajustar manualmente para apagarse en cualquier momento entre 20 minutos y 2 horas. Si se programa la desconexión para un tiempo inferior a los 20 minutos, el reloj se reajustará automáticamente para apagarse a los 20 minutos (tiempo mínimo de antes de la desconexión automática).

Presione el botón «on/off» (C) hasta que el piloto rojo (P) empiece a parpadear, cuando la pantalla (L) le enseñe el tiempo de desconexión automática. Deje de presionar el botón «on/off» (C) y cambie el tiempo de desconexión al deseado utilizando los botones «h» y «min» (M)/(N). Cuando el piloto rojo se apague, se almacenará el tiempo de desconexión programado. La pantalla volverá a enseñar la hora del día.

## **II Haciendo café**

Rellene el tanque con agua fría, presione el botón de apertura automática del porta-filtros (G) para abrir la cesta del filtro, coloque un filtro de papel n° 4, y café molido, luego cierra la cesta del filtro y coloque la jarra sobre la placa. Ponga la cafetera en funcionamiento (de forma manual o automática) como descrito anteriormente.

Para una mayor comodidad al rellenar o vaciar el filtro de café, la cesta del filtro se puede remover por completo. La función anti-goteo previene al quitar la jarra antes de finalizar el proceso de preparación del café, el café gotea sobre la placa calentadora. La jarra debería de volver a ponerse sobre la placa calentadora con la mayor brevedad posible, para así evitar que la cesta del filtro se desborde con café.

El proceso de preparación del café es de aproximadamente un minuto por taza. La cantidad de café en la jarra estará por debajo del nivel inicial de agua, ya que el café molido retiene parte del agua durante el proceso de preparación.

## **III Limpieza**

Siempre desconecte su electrodoméstico de la red antes de limpiarlo. Nunca limpie el electrodoméstico bajo el grifo, y nunca lo sumerja en agua; únicamente pásele un trapo húmedo. Todas las piezas desmontables, son aptas para el lavavajillas.

## **IV Descalcificación**

Si está en una zona de agua dura y utiliza la cafetera sin filtro de agua, debe de descalcificar regularmente su cafetera. Utilizando el filtro de agua y cambiándolo regularmente, no debería necesitar descalcificar su cafetera. Sin embargo, si su cafetera tarda más de lo normal en el proceso de preparación del café, debe de seguir los pasos para descalcificarla.

**Importante:** Reemplace el filtro de agua con el cajetín compensador de espacio durante cualquier proceso de descalcificación.

- Se puede utilizar un producto anti-cal que no afecte al aluminio.
- Siga las instrucciones del fabricante del producto anti-cal utilizado.
- Repita el proceso las veces que sean necesarias hasta reducir el tiempo de preparación del café por taza hasta el nivel normal.
- Permita que la máxima cantidad de agua fría pase a través de la cafetera por lo menos dos veces para así limpiar la cafetera después de la descalcificación.

### **¿Cómo conseguir los mejores resultados?**

- Esta cafetera ha sido diseñada para entregar el máximo aroma del café, por lo tanto Braun recomienda:
- Utilizar sólo café molido recientemente. Guardar el café molido en un contenedor sellado y en un lugar fresco, seco y oscuro (por ejemplo el frigorífico).
- Utilizar sólo filtros de agua Braun y cambiarlos regularmente cada dos meses.
- Limpie y descalcifique la cafetera regularmente como descrito en los apartados III y IV.

Sujeto a cambios sin previo aviso.

Este producto cumple con las normas de Compatibilidad Electromagnética (CEM) establecidas por la Directiva Europea 89/336/EEC y las Regulaciones para Bajo Voltaje (73/23 EEC).



# Português

Os nossos produtos são desenvolvidos por forma a proporcionar os mais elevados padrões de qualidade, funcionalidade e design. Esperamos que disfrute plenamente a sua nova máquina de café Braun.

## Precauções

Por favor leia atentamente as instruções até ao final, antes de utilizar o aparelho.

- Este aparelho deve ser mantido fora do alcance das crianças.
- Antes de ligar o aparelho à corrente, verifique se a voltagem da sua zona corresponde à voltagem inscrita na base do aparelho.
- Evite o contacto com superfícies quentes, especialmente a resistência eléctrica. Nunca deixe o fio eléctrico ficar em contacto com a resistência eléctrica.
- Não coloque o jarro de vidro sobre outras superfícies quentes (como placas do fogão, bandejas quentes, etc.).
- Não coloque o jarro de vidro no microondas.
- Antes de começar a preparar um novo jarro de café, deixe sempre a máquina arrefecer aproximadamente 5 minutos (desligue o aparelho), caso contrário desenvolver-se-á vapor quando encher de novo o jarro com água fria.
- Os aparelhos eléctricos Braun cumprem com as normas de segurança. As reparações dos mesmos devem ser efectuadas somente por pessoal do Serviço de Assistência Técnica Oficial Braun. A manipulação efectuada por pessoal não qualificado pode causar acidentes ou danos ao utilizador.
- Este aparelho foi desenvolvido para preparar quantidades normais para uso doméstico.
- Utilize sempre água fria para fazer café.

## Capacidade máxima

10 chávenas (125 ml cada)

## Descrição

- Ⓐ Fio eléctrico/Compartimento porta-cabo
- Ⓑ Compensador de espaço
- Ⓒ Indicador do nível de água
- Ⓓ Reservatório de água
- Ⓔ Cartucho do filtro de água
- Ⓕ Indicador da substituição do filtro de água
- Ⓖ Botão de abertura do porta-filtro
- Ⓗ Porta-filtro com sistema anti-pingo
- Ⓛ Resistência eléctrica
- Ⓜ Luz-Piloto verde indicadora de funcionamento automático
- Ⓝ Botão «auto» para activação do funcionamento automático
- Ⓟ Mostrador do Relógio
- Ⓜ Botão «h» para marcação de horas
- Ⓝ Botão «min» para marcação de minutos
- Ⓞ Botão «on-off»
- Ⓟ Luz-Piloto vermelha indicadora de funcionamento
- Ⓕ Jarro de vidro

## I Preparação do Aparelho para Funcionamento

### Instalação e Benefícios do Filtro de Água

O filtro de água melhora o sabor do café removendo significativamente os níveis de cloro, bem como a formação de resíduos calcários. Se o cartucho for substituído regularmente (de 2 em 2 meses), não só melhora o sabor do café, mas também prolonga o tempo de vida útil da sua máquina. Os filtros de água da Braun estão disponíveis nas lojas ou nos Postos de Assistência Técnica Oficiais.

### Instalação do cartucho de filtro de água

1. Retire o cartucho do filtro de água da caixa Ⓔ.
2. Remova o compensador de espaço Ⓑ do reservatório de água.
3. Introduza o cartucho do filtro de água (certifique-se que o compensador de espaço está colocado no reservatório de água, quando o cartucho de filtro de água não está).
4. O cartucho de filtro de água deverá ser substituído de 2 em 2 meses. Para se lembrar, marque no indicador de substituição Ⓕ o mês em que o filtro deverá ser substituído.

**Nota:** Antes de utilizar a máquina de café pela primeira vez, depois de um longo período tempo sem a utilizar, ou depois de instalar um novo cartucho do filtro de água, coloque a máquina a funcionar com o máximo de água fresca, sem encher o filtro com café em pó.

### Acerto do Relógio

Após a ligação da máquina de café à corrente, aparecerá no mostrador Ⓟ a hora «00:00». Para acertar o relógio, pressione ou o botão «h» ou o botão «min» Ⓜ/Ⓝ durante dois segundos, no mínimo. Depois, pressionar o botão continuamente ou faça-o em movimentos repetidos até encontrar o número desejado.

Pressione o botão «h» Ⓜ para programar as horas. Pressione o botão «min» Ⓝ para programar os minutos. Recomendação: Antes de atingir o número desejado, pressione o botão «h» ou «min» em movimentos repetidos por forma a evitar passar o número desejado. Os dois pontos que se encontram entre as horas e os minutos piscarão durante cinco segundos como indicativo de que o relógio foi programado com sucesso.

**Nota:** Se a alimentação de corrente for interrompida (por exemplo: por falhas de corrente ou por desconexão à tomada), as horas e a programação serão memorizadas por 10 minutos.

### Funcionamento Manual

Para ligar a máquina, pressione o botão «on/off» Ⓞ. A luz-piloto vermelha Ⓟ acender-se-á indicando que a máquina se encontra ligada ou que o processo de preparação de café está em curso. Para desligar a máquina de café, pressione o botão «on/off». A luz-piloto vermelha apagar-se-á indicando que a máquina foi desligada.

## Funcionamento Automático

Para programar o funcionamento automático, pressione o botão «auto» (K) até que a luz piloto verde (J) acenda. A hora «12:00» ou a hora previamente programada aparecerá no mostrador.

Depois programe a hora para funcionamento automático utilizando os botões «h» e «min» (M)/(N) tal como descrito na secção «Acerto do Relógio». Após a programação, a luz piloto verde (J) apagar-se-á ao fim de cinco segundos.

Para activar o funcionamento automático, pressione brevemente o botão «auto» (K). A luz piloto verde (J) acender-se-á e a hora programada para início da preparação do café aparecerá no mostrador (L). A preparação do café iniciar-se-á à hora pré-determinada. Quando a preparação de café se iniciar, a luz-piloto verde (J) apagar-se-á e a luz-piloto vermelha (P) indicará que a máquina se encontra em funcionamento.

## Sistema de Desligar Automático (auto-off)

O mecanismo de desligar automático está programado para por forma a que a máquina de café desligue ao fim de duas horas, mas pode ser ajustado manualmente para qualquer intervalo de tempo preferido entre os 20 minutos e as 3 horas e 59 minutos. Se for seleccionado qualquer tempo abaixo dos 20 minutos, o relógio reajustar-se-á automaticamente para 20 minutos (mínimo intervalo de tempo para desligar automático).

Pressione o botão «on/off» (O) até que a luz-piloto vermelha (P) acenda. Neste momento o mostrador (L) indicará o tempo pré-determinado para que a máquina desligue automaticamente. Liberte o botão «on/off» (O) e altere o tempo de intervalo para accionar o desligar automático que deseje utilizando os botões «h» e «min» (M)/(N). Quando a luz-piloto vermelha se apagar, o tempo programado para accionar o desligar automático ficará memorizado. O mostrador exibirá então a corrente hora do dia.

## II Preparação do café

Encha o recipiente com água fresca, pressione o botão (C) para abrir o porta-filtro, coloque um filtro de papel Nº 4, introduza o café em pó, feche o compartimento porta-filtro e coloque o jarro sobre a resistência. Ligue a máquina de café (manual ou automático) como descrito acima.

Para uma melhor utilização quando introduzir ou retirar o café do porta-filtro, tenha em atenção que poderá removê-lo por completo da máquina. O sistema anti-pingo previne o cair de gotas quando se retira o jarro antes de terminar a preparação do café. O jarro deverá ser colocado imediatamente na resistência eléctrica para que o compartimento do filtro não transborde.

Tempo de elaboração por chávina: aproximadamente 1 minuto. A quantidade final de café no jarro será menor que a quantidade inicial colocada no reservatório de água, devido à água que fica retida no café em pó durante a preparação.

## III Limpeza

Desligue sempre o aparelho da tomada eléctrica antes de limpar. Nunca limpe o aparelho debaixo de água corrente, nem o imerja; limpe-o apenas com um pano húmido. Todas as partes removíveis podem ser lavadas na máquina de lavar a loiça.

## IV Descalcificar

Se a água for «dura», e utilizar a máquina sem filtro de água, esta terá de ser descalcificada regularmente. Se utilizar o cartucho de filtro de água e o substituir regularmente, não necessitará de descalcificar a máquina. No entanto, se a sua máquina de café levar um tempo superior ao normal a elaborar o café, o aparelho terá de ser descalcificado.

**Importante:** Substitua o cartucho de filtro de água pelo compensador de espaço em qualquer processo de descalcificação.

- Poderá usar um descalcificador comercial disponível que não afecte o alumínio.
- Siga as instruções do fabricante do descalcificador.
- Repita o processo tantas vezes quantas necessário para reduzir o tempo de elaboração por chávina para um nível normal.
- Ponha a máquina a funcionar com o máximo de água fresca, pelo menos duas vezes, para limpar a máquina de café.

## Conselhos para obter melhores resultados

Esta máquina de café foi concebida para proporcionar o máximo aroma do café. Para isso a Braun recomenda:

- Use apenas café em pó fresco.
- Guarde o café em pó num lugar fresco, seco e escuro (ex: frigorífico) num recipiente impermeável ao ar.
- Use apenas os filtros de água Braun e substitua-os de 2 em 2 meses em caso de uso regular.
- Limpe e descalcifique a máquina de café regularmente como descrito na parte III e IV.

Modificações reservadas.

Este produto cumpre as normas de Compatibilidade Electromagnética (CEM) estabelecidas pela Directiva Europeia 89/336/EEC e as Regulações para Baixa Voltagem (73/23 EEC).



# Nederlands

Onze producten zijn ontworpen om aan de hoogste eisen van kwaliteit, functionaliteit en design te voldoen. Wij wensen u veel plezier met uw nieuwe Braun koffiezet-apparaat.

## Let op

Lees eerst aandachtig de gebruiksaanwijzing door voordat u dit apparaat gaat gebruiken.

- Houd het apparaat buiten bereik van kinderen.
- Controleer voordat u de stekker in het stopcontact steekt of het voltage op het lichtnet overeenkomt met het voltage die op het type-plaatje onder het apparaat staat.
- Vermijd aanraking van de hete delen, in het bijzonder de warmhoudplaat. Zorg ervoor dat het snoer nooit in aanraking komt met de warmhoudplaat.
- Zet de glazen kan nooit op andere verwarmde oppervlakken (zoals kookplaten, warmhoudplaten etc.).
- Plaats de glazen kan nooit in de magnetron.
- Indien u twee keer na elkaar koffie zet, laat de koffiezetter dan tussendoor ongeveer 5 minuten afkoelen (het apparaat uitzetten). Indien u niet wacht, kan er stoom ontstaan wanneer u koud water in het waterreservoir giet.
- De elektrische apparaten van Braun voldoen aan alle veiligheidsvoorschriften. Reparaties aan elektrische apparaten (inclusief vervanging van het snoer) mogen alleen worden uitgevoerd door deskundig servicepersoneel. Ondeskundig, oneigenlijk reparatiewerk kan ongelukken veroorzaken of de gebruiker verwonden.
- Dit apparaat is geschikt voor normale, voor huishoudelijk bestemde hoeveelheden.
- Gebruik altijd koud water om koffie te zetten.

## Maximum aantal kopjes

10 kopjes (125 ml elk)

## Beschrijving

- Ⓐ Snoer/snoeropbergruimte
- Ⓑ Ruimte opvulstuk
- Ⓒ Waterniveau indicator
- Ⓓ Waterreservoir
- Ⓔ Waterfilter
- Ⓕ Waterfilter vervangingsindicator
- Ⓖ Drukknop voor openen filterhouder
- Ⓗ Filterhouder met druppelstop
- Ⓘ Warmhoudplaat
- Ⓝ Groen indicatielampje voor automatische werking
- Ⓚ «auto» knop voor het activeren van automatische werking
- Ⓛ Klok
- Ⓜ «h» knop (voor het instellen van de uren)
- Ⓝ «min» knop (voor het instellen van de minuten)
- Ⓞ Aan/uit schakelaar
- Ⓟ Rood indicatielampje
- Ⓠ Glazen kan

## I Het in gebruik nemen

### Voordelen van het waterfilter

Het waterfilter verbetert de smaak van de koffie doordat chloor en kalkdeeltjes uit het water worden gefilterd. Wanneer het filter regelmatig wordt vervangen (iedere twee maanden), zorgt deze voor een betere smaak van de koffie en wordt de levensduur van het apparaat verlengd. Braun waterfilters zijn verkrijgbaar bij elektro-specialzaken en bij de Braun service centra.

### Het waterfilter plaatsen

1. Haal het waterfilter (Ⓔ) uit de verpakking.
2. Verwijder het ruimte-opvulstuk (Ⓑ) uit het waterreservoir.
3. Plaats het waterfilter (bewaar het ruimte-opvulstuk omdat het weer aangebracht dient te worden als het waterfilter wordt verwijderd.)
4. Het waterfilter dient iedere twee maanden vervangen te worden. Om u hieraan te herinneren, kunt u de waterfilter vervangingsindicator (Ⓕ) op de maand zetten waarin het filter vervangen dient te worden.

**N.B.:** Indien u de koffiezetter voor de eerste keer gebruikt of nadat het apparaat lange tijd niet is gebruikt of nadat er een nieuw waterfilter is geplaatst, dient u eerst het apparaat met de maximale hoeveelheid koud water te laten doorstromen, zonder het koffiefilter met koffie te vullen.

### De klok instellen

Nadat het apparaat is aangesloten op het lichtnet, zal de tijd «00:00» op het display (Ⓛ) knipperen. Om de klok in te stellen, drukt u tenminste twee seconden op de «h» of de «min» knop (Ⓜ/Ⓝ). Vervolgens de knop ingedrukt houden of herhaaldelijk indrukken om de gewenste tijd in te stellen.

Druk op de «h» knop (Ⓜ) om de uren in te stellen. Druk op de «min» knop (Ⓝ) om de minuten in te stellen. Tip: Wanneer u bijna de juiste tijd op het display heeft staan, kunt u herhaaldelijk kort de «h» of «min» knop indrukken om te voorkomen dat u de gewenste tijd voorbij gaat. De dubbele punt tussen de uren- en minuutaanduiding zal gedurende 5 seconden knipperen om aan te geven dat de klok is ingesteld.

**N.B.:** wanneer de stroomvoorziening naar het koffiezet-apparaat wordt onderbroken (bijv. door stroomuitval, de stekker uit het stopcontact trekken), wordt de ingestelde tijd gedurende 10 minuten bewaard.

### Handmatige bediening

Druk om het apparaat aan te zetten op de aan/uitschakelaar (Ⓞ). Het rode indicatielampje (Ⓟ) zal gaan branden om aan te geven dat het apparaat aan staat. Druk om het apparaat uit te zetten op de aan/uitschakelaar. Het rode indicatielampje zal uitgaan.

### Automatische bediening

Om de automatische bediening in te stellen, drukt u op de «auto» knop (Ⓚ) totdat het groene indicatielampje (Ⓝ) begint te knipperen. De tijd «12:00» of de vorige geprogrammeerde tijd verschijnt op het display.

Programmeer vervolgens de tijd voor automatische bediening door op de «h» en «min» knoppen (M) / (N) te drukken zoals beschreven onder «de klok instellen». Nadat de programmering is voltooid, zal het groene indicatielampje (J) na 5 seconden uitschakelen. Om de automatische werking te activeren, drukt u kort op de «auto» knop (K). Het groene indicatielampje (J) gaat branden en de ingestelde tijd verschijnt kort op het display (L). Het koffiezetten zal op de ingestelde tijd beginnen. Wanneer het koffiezetten begint, zal het groene indicatielampje (J) uitschakelen en het rode indicatielampje (P) zal gaan branden om aan te geven dat het koffiezetapparaat aan staat.

### Instelbare automatische uitschakeling (auto-off)

Het automatische uitschakelingsmechanisme is geprogrammeerd om het koffiezetapparaat na 2 uur automatisch uit te schakelen, maar kan tevens handmatig worden ingesteld voor iedere tijd tussen 20 minuten en 3 uur en 59 minuten. Indien een tijd korter dan 20 minuten wordt ingesteld, zal de klok zichzelf automatisch aanpassen naar 20 minuten (minimale uitschakelingstijd).

Druk op de «aan/uit» knop (C) totdat het rode indicatielampje (P) begint te knipperen. Op het display (L) verschijnt de uitschakelingstijd. Laat de «aan/uit» knop (C) los en stel de gewenste uitschakelingstijd in met de «h» en «min» knoppen (M) / (N). Als het rode indicatielampje uitschakelt, is de geprogrammeerde uitschakelingstijd opgeslagen. Op het display wordt weer de gewone tijd aangegeven.

## II Koffie zetten

Vul het reservoir met vers, koud water, druk op de knop (C) om de filterhouder te openen, plaats een filter No. 4, doe gemalen koffie in het filter, sluit de filterhouder en plaats de kan op de warmhoudplaat. Schakel de koffiezetter aan (handmatig of via automatische bediening) zoals aangegeven.

Voor meer gemak, kan de filterhouder eenvoudig verwijderd worden uit het apparaat tijdens het vullen of weggooien van de koffie. De druppelstop voorkomt druppelen wanneer de kan wordt weggenomen om koffie in te schenken voordat de koffie helemaal is doorgelopen. De kan dient meteen te worden teruggeplaatst op de warmhoudplaat om het overstromen van de filterhouder te voorkomen.

Zettijd per kopje: ongeveer 1 minuut. De hoeveelheid gezette koffie in de kan zal minder zijn als in eerste instantie aangegeven door de waterniveau-indicator omdat een deel van het water wordt vastgehouden door de koffie in het filter.

## III Schoonmaken

Trek voor het schoonmaken altijd de stekker uit het stopcontact. Reinig de koffiezetter nooit onder stromend water en dompel hem nooit onder water; gebruik alleen een vochtige doek. Alle verwijderbare onderdelen zijn vaatwasmachine bestendig.

## IV Ontkalken

Indien uw leidingwater hard is en u het apparaat zonder waterfilter gebruikt, dient het regelmatig te worden ontkalkt. Als u het waterfilter gebruikt en het regelmatig vervangt, dan hoeft u normaal gesproken niet te ontkalken. Echter als de zettijd langer wordt dan normaal, dient het apparaat toch ontkalkt te worden.

**Belangrijk:** vervang het waterfilter door het ruimte-ovulstuk voordat u het apparaat gaat ontkalken.

- U kunt een in de winkel verkrijgbaar ontkalkingsmiddel gebruiken mits het middel het aluminium niet aantast.
- Volg hierbij de instructies van de fabrikant van het ontkalkingsmiddel op.
- Herhaal de procedure zo vaak als nodig is, totdat de normale zettijd per kopje is bereikt.
- Laat na het ontkalken de maximale hoeveelheid koud water minimaal twee keer door het apparaat lopen zodat alle ontkalkingsresten uit het apparaat zijn verdwenen.

### Tips voor de beste resultaten

Deze koffiezetter is ontworpen om koffie met een maximaal aroma te zetten. Daarom adviseert Braun:

- Gebruik alleen verse gemalen koffie.
- Bewaar koffie op een koele, droge en donkere plaats (bijv. koelkast) in een luchtdichte bewaardoos.
- Gebruik alleen Braun waterfilters en vervang deze iedere twee maanden bij regelmatig gebruik.
- Reinig en ontkalk uw koffiezetter regelmatig zoals aangegeven in delen III en IV.

Wijzigingen voorbehouden.

Dit produkt voldoet aan de EMC-voorschriften volgens de EEG richtlijn 89/336 en aan de EEG laagspannings richtlijn 73/23.





# Dansk

Brauns produkter har den højeste kvalitet i funktionalitet og design. Vi håber, du bliver glad for din nye Braun kaffemaskine.

## Vigtigt

Læs brugsanvisningen omhyggeligt før brug.

- Maskinen opbevares utilgængeligt for børn.
- Før du sætter ledningen i stikkontakten, bedes du checke, at spændingen svarer overens med den spænding, der er trykt i bunden af maskinen.
- Undgå berøring med varme overflader, specielt varmepladen. Ledningen må aldrig komme i kontakt med varmepladen.
- Sæt aldrig kanden på andre varme overflader (f.eks. komfur, varmeplader etc.).
- Glaskanden tåler ikke mikrobølgeovn.
- For du begynder at lave en ny kande kaffe, skal kaffemaskinen køle af i ca. 5 min. (sluk for apparatet), ellers kan der udvikles damp ved påfyldning af koldt vand.
- Brauns elektriske apparater opfylder relevante sikkerhedsstandarder. Reparationer (incl. udskiftning af ledning) må kun foretages af autoriserede Braun service centre. Ved forkert udførte/mangelfulde reparationer kan brugeren risikere at komme til skade.
- Dette apparat er konstrueret til brug i en normal husholdning.
- Brug altid koldt vand.

## Max. antal kopper

10 kopper (à 125 ml)

## Beskrivelse

- Ⓐ Ledning/ledningsgemme
- Ⓑ Rumdeler
- Ⓒ Vandstands måler
- Ⓓ Vandbeholder
- Ⓔ Vandfilter
- Ⓕ Indikator for udskiftning af vandfilter
- Ⓖ Trykknop til svingbar filterholder
- Ⓗ Filterholder med dripstop
- Ⓘ Varmeplade
- Ⓙ Grøn lampe til automatisk operation
- Ⓚ «auto» knap til aktivering af den automatiske operation
- Ⓛ Urdisplay
- Ⓜ «h» knap (indstilling af timer)
- Ⓝ «min» knap (indstilling af minutter)
- Ⓞ Tænd/sluk knap
- Ⓟ Rød lampe når maskinen er tændt
- Ⓠ Glaskande

## I Klargøring af maskinen

### Vandfilterets fordele

Vandfilteret forbedrer kaffens smag betydeligt ved at reducere klorsmag og tilkalkning. Hvis filteret udskiftes regelmæssigt (hver 2. måned), vil kaffesmagen forbedres og kaffemaskinens levetid forlænges. Braun vandfiltre fås i de forretninger, som fører Braun produkter.

## Isætning af vandfilter

1. Pak vandfilteret ud (Ⓔ).
2. Fjern rumdeleren (Ⓑ) fra vandbeholderen.
3. Isæt vandfilteret. (Husk at gemme rumdeleren, da den skal installeres i vandbeholderen hver gang vandfilteret fjernes).
4. Vandfilteret bør udskiftes hver 2. måned. Indstil evt. indikatoren (Ⓕ) på den måned, hvor vandfilteret bør udskiftes.

**N.B.:** Før maskinen tages i brug, hvis den ikke har været brugt gennem længere tid eller når et nyt vandfilter er isat, køres maskinen igennem med koldt, frisk vand uden brug af kaffebønner.

## Indstilling af ur

Når der tændes for kaffemaskinen, vil «00:00» stå og blinke på displayet (Ⓛ). For at indstille uret trykkes enten på «h» eller «min» (Ⓜ)/(Ⓝ) i mindst to sekunder. Derefter holdes knappen nede indtil uret viser den ønskede tid.

Tryk på knap «h» (Ⓜ) for at indstille timer. Tryk på «min» knappen (Ⓝ) for at indstille minutter. For at finde frem til den korrekte tid anbefales det gentagne gange at trykke kort på «h» eller «min» knappen, så du undgår at komme forbi det ønskede tidspunkt. Kolonet mellem timer og minutter blinker i fem sekunder for at indikere, at uret er rigtigt programmeret.

**N.B.:** Hvis strømmen til kaffemaskinen afbrydes (f.eks. ved strømsvigt, eller hvis ledningen er faldet ud), gemmes den programmerede tid i 10 minutter.

## Manuel operation

Tryk på «on/off» knappen (Ⓞ) for at tænde for maskinen. Den røde lampe (Ⓟ) lyser for at indikere, at maskinen er tændt og brygningen i gang. Tryk på «on/off» knappen for at slukke for maskinen. Den røde lampe slukker for at indikere, at der er slukket for maskinen.

## Automatisk operation

For at programmere den automatiske operation, trykkes på «auto» knappen (Ⓚ) til den grønne lampe (Ⓙ) begynder at blinke. Tidspunktet «12:00» eller et tidligere programmeret tidspunkt vises på displayet.

Programmer tidspunktet for automatisk operation ved at trykke på «h» og «min» knapperne (Ⓜ)/(Ⓝ) som beskrevet under «Indstilling af ur». Når programmeringen er foretaget, slukker den grønne lampe (Ⓙ) efter fem sekunder.







Tryk kort på «auto» knappen (Ⓚ) for at aktivere den automatiske operation. Den grønne lampe lyser, og det indstillede bryggetidspunkt vises hurtigt på displayet (Ⓛ). Brygningen starter på det indstillede tidspunkt. Når bryggeprocessen starter, slukker den grønne lampe (Ⓙ) og den røde lampe (Ⓟ) lyser for at indikere, at kaffemaskinen arbejder.

## Indstillelig automatisk sluk (auto-off)

Den automatiske slukkemekanisme er programmeret til at slukke for kaffemaskinen efter 2 timer, men den kan indstilles manuelt til alt mellem 20 minutter og 3 timer og 59 minutter. Hvis den programmeres til under 20 minutter



ter, vil uret automatisk gå op til 20 minutter (den minimale slukketid).

Tryk på «on/off» knappen  til den røde lampe  begynder at blinke. Nu viser displayet  slukketids-punktet. Tryk på «on/off» knappen  og ret det ønskede slukketidspunkt med «h» og «min» knapperne /. Når den røde lampe slukker, er den nye indstilling lagret. Displayet viser igen klokken.

## II Brygning af kaffe

Fyld vandbeholderen med koldt, frisk vand, tryk på knappen  for at åbne filterholderen, isæt kaffefilter nr. 4, fyld kaffebønner i, luk filterholderen og placer kanden på varmepladen. Tænd for kaffemaskinen (manuel eller automatisk operation) som beskrevet ovenfor.

For at gøre det nemmere at fylde og tømme kaffefilteret, kan filterholderen nemt fjernes. Et drypstop forhindrer dryp, når kanden fjernes for at hælde en kop op inden brygningen er færdig. Kanden skal omgående sættes tilbage på varmefluden for at forhindre, at filterholderen løber over.

Bryggetid pr. kop: ca. 1 min. Mængden af færdigbrygget kaffe vil være mindre end ved påfyldning, da kaffebønnerne optager vand.

## III Rengøring

Tag altid stikket ud før rengøring. Rengør aldrig maskinen under rindende vand og læg den ikke i vand. Rengør kun med en fugtig klud. Alle løse dele tåler maskinopvask.

## IV Afkalkning

Hvis du bor i et område med hårdt vand eller bruger kaffemaskinen uden vandfilter, skal den afkalkes regelmæssigt. Hvis du bruger vandfilter og udskifter dette regelmæssigt, vil det normalt ikke være nødvendigt at afkalke. Hvis brygningen varer meget længere end normalt, bør maskinen imidlertid afkalkes.

**Vigtigt:** Udskift vandfilteret med rumdeleren under afkalkning.

- Du kan bruge et almindeligt afkalkningsmiddel, som ikke angriber aluminium.
- Følg instruktionerne på afkalkningsmidlet.
- Gentag proceduren så mange gange, at brygningen igen er nede på normal tid.
- Lad en kande koldt vand løbe igennem maskinen mindst to gange for at sikre, at den er helt ren.

### Sådan opnås det bedste resultat

Denne kaffemaskine er designet til at give den bedste kaffesmag. Derfor anbefaler Braun:

- Brug kun friskmalede kaffebønner.
- Opbevar kaffebønnerne på et køligt, tørt og mørkt sted (f.eks. i køleskabet) i en lufttæt beholder.
- Brug kun Braun vandfiltre og udskift hver 2. måned ved regelmæssigt brug.

- Rengør og afkalk kaffemaskinen regelmæssigt som beskrevet i afsnit III og IV.

Kan ændres uden varsel.

Dette produkt opfylder EMC-bestemmelserne i EU-direktiv 89/336/EEC og Lavspændingsregulativet (73/23 EEC).



# Norsk

Våre produkter er designet for å imøtekomme de høyeste standarder når det gjelder kvalitet, funksjon og design. Vi håper du blir fornøyd med din nye Braun kaffetrakter.

## Viktig

Vennligst les hele bruksanvisningen nøye før produktet tas i bruk.

- Dette apparatet må oppbevares utenfor barns rekkevidde.
- Før støpselet settes i stikkkontakten, sjekk at nettspenningen tilsvarer den som er angitt på bunnplaten under produktet
- Unngå berøring av varme overflater, spesielt varmeplaten. La aldri ledningen komme i kontakt med varmeplaten.
- Sett ikke kannen på andre varme overflater (som f.eks. plater på komfyr, varmeplater etc.).
- Bruk ikke kannen i mikrobølgeovnen.
- For du setter igang å trakte en ny kanne kaffe, må alltid kaffetrakteren avkjøles i ca. 5 min. (slå av kaffetrakteren), ellers vil det utvikle seg damp når du heller kaldt vann i vanntanken.
- Braun elektriske apparater tilfredsstiller gjeldende sikkerhetsstandarder. Reparasjoner på elektriske apparater, inkludert bytte av ledning, må kun foretas av autorisert servicepersonell. Reparasjoner utført av ufraglært kan føre til ulykker eller skader.
- Dette apparatet er konstruert for tilberedning av normale husholdningskvantiteter.
- Benytt alltid friskt, kaldt vann når du skal trakte kaffe.

## Maksimum antall kopper

10 kopper (125 ml hver)

## Beskrivelse

- Ⓐ Ledning/oppbevaringsplass for ledning
- Ⓑ Volumkompensator
- Ⓒ Vannnivå indikator
- Ⓓ Vanntank
- Ⓔ Vannfilterpatron
- Ⓕ Dreieskive for skifting av vannfilter
- Ⓖ Utløserknapp for svingbar filterholder
- Ⓗ Filterholder med dryppstopp
- Ⓙ Varmeplate
- Ⓚ Grønn kontrollampe for automatisk drift
- Ⓛ «auto» knapp for aktivering av automatisk drift
- Ⓜ Klokke display
- Ⓝ «h» knapp (for innstilling av time)
- Ⓞ «min» knapp (for innstilling av minutter)
- Ⓟ På/av bryter
- Ⓠ Rød kontrollampe for drift
- Ⓡ Glasskanne

## I Når kaffetrakteren tas i bruk

### Vannfilterets fordeler og installering

Vannfilteret forbedrer kaffesmaken ved å fjerne klor og kalk. Om vannfilterpatronen byttes regelmessig (annenhver måned), gir den ikke bare bedre smak på kaffen, men forlenger også levetiden på kaffetrakteren ved å hindre kalkavleiringer.

Braun vannfilterpatroner er tilgjengelig hos din forhandler eller Braun service senter.

## Montering av vannfilteret

1. Pakk ut vannfilteret Ⓔ.
2. Ta ut volum-kompensatoren Ⓑ fra vanntanken.
3. Sett på plass vannfilteret Ⓔ. (Oppbevar volum-kompensatoren da den alltid må settes i vanntanken når vannfilteret tas ut.)
4. Vannfilteret bør skiftes etter 2 måneders bruk. Som påminnelse kan du innstille den blå dreieskiven Ⓕ på den måneden vannfilteret skal skiftes.

**NB!** Før apparatet tas i bruk første gang, når kaffetrakteren ikke har vært i bruk på en stund, eller etter installering av nytt vannfilter, fylles vanntanken til maksimumsmerket med kaldt vann. Slå på kaffetrakteren og la vannet strømme gjennom uten kaffe i filteret.

## Innstilling av klokken

Etter å ha satt støpselet i stikkkontakten, vil tiden «00:00» blinke i displayet Ⓜ. For innstilling av klokken, trykk enten på «h» eller «min» knappen Ⓜ/Ⓞ i minst to sekunder. Hold deretter knappen inne eller trykk gjentatte ganger til den tiden du ønsker å stille inn.

Trykk på «h» knappen Ⓜ for å programmere timer. Trykk på «min» knappen Ⓞ for å programmere minutter. Anbefaling: Like for du når korrekt tid, anbefales det å trykke knappen «h» eller «min» gjentatte ganger for å unngå at du går forbi den tiden du ønsker å innstille. Prikkene mellom timer og minutter vil blinke i fem sekunder for å indikere at klokken er korrekt programmert.

**NB!** Om spenningstilførselen til kaffetrakteren blir brutt (f.eks. strømmen går, eller støpselet blir tatt ut av stikkkontakten), er klokken og programmert tid lagret i 10 minutter.

## Manuelt bruk

Trykk inn «on/off» knappen Ⓢ for å slå på kaffetrakteren. Den røde kontrollampen Ⓠ vil tennes og vise at kaffetrakteren er slått på og at traktningen er startet. For å slå av kaffetrakteren trykk inn «on/off» knappen. Den røde varselampen vil slukke og viser at kaffetrakteren er slått av.

## Automatisk bruk

For programmering av automatisk bruk, trykk på «auto» knappen Ⓚ til den grønne kontrollampen Ⓚ begynner å blinke. Tiden «12:00» eller tidligere programmert tid vil vises i displayet.





Programmer på tiden for automatisk bruk ved å trykke på «h» og «min» knappen Ⓜ/Ⓞ som beskrevet under «Innstilling av klokken». Etter at programmeringen er utført, vil den grønne kontrollampen Ⓚ slukke etter fem sekunder

For å aktivere automatisk bruk, trykk kort på «auto» knappen Ⓚ. Den grønne kontrollampen Ⓚ vil tenne og den for-programmerede traktetiden vises kort i displayet Ⓜ. Traktningen vil starte på den forhåndsinnstilte tiden. Når traktningen starter, slukker den grønne kontrollampen Ⓚ og den røde kontrollampen Ⓠ tennes for å vise at kaffetrakteren er i bruk.

### Regulerbar automatisk avstengning (auto-off)

Den automatiske avstengningsmekanismen er programmert til å slå av kaffetrakteren etter 2 timer, men kan endres manuelt for enhver tid mellom 20 minutter og 3 timer og 59 minutter.

Programmeres en tid under 20 minutter, vil klokken selv automatisk rejustere tiden til 20 minutter (minimum avstengningstid).

Trykk inn «on/off»-knappen  til den røde kontrollampen  begynner å blinke. Displayet  vil nå vise avstengningstiden. Slipp «on/off»-knappen  og endre ønsket avstengningstid med knappene «h» og «min» . Når den røde kontrollampen slukker, er den programmerede avstengningstiden lagret. Displayet vil nå vise nåværende tid igjen.

## II Tilberedning av kaffe

Fyll tanken med kaldt, friskt vann, trykk ned utløserknappen  for å åpne filterholderen, sett i et papirfilter No. 4 og fyll i filterkaffe, lukk filterholderen og sett kannen på varmeplaten. Slå på kaffetrakteren (manuell eller automatisk bruk) som beskrevet over.

For enklere fylling og tømning av filterkaffe, kan filterholderen enkelt tas av fra hengselen. Dryppstoppen hindrer drypping om kannen fjernes for å skjenke en kopp kaffe før traktingen er ferdig. Kannen skal omgående settes tilbake på varmeplaten for å hindre at det renner over filterholderen.

Traktetid pr. kopp: ca 1 minutt. Mengde av ferdig kaffe i kannen vil avvike noe fra påfylt mengde, på grunn av restvann i filterkaffen.

## III Rengjøring

Ta alltid støpselet ut av stikkkontakten før rengjøring. Kaffetrakteren må aldri rengjøres under rennende vann og må heller aldri dyppes i vann; rengjør kun med en fuktig klut. Alle avtakbare deler kan vaskes i oppvaskmaskinen.

## IV Avkalking

Hvis du har hardt vann og ikke bruker vannfilter i din kaffetrakter, må den avkalkes regelmessig. Benyttes vannfilteret, og det skiftes regelmessig, trenger du normalt ikke å avkalkes kaffetrakteren. Men dersom kaffetrakteren bruker lenger tid på traktingen enn normalt, må kaffetrakteren avkalkes.

Viktig: Ved avkalking, erstatt alltid vannfilteret med volum-kompensatoren.

- Du kan bruke et avkalkingsmiddel som ikke påvirker aluminium.
- Følg fabrikantens bruksanvisning for avkalkingsmiddelet.
- Gjenta prosessen så mange ganger som nødvendig for å redusere traktetiden pr. kopp ned til et normalnivå.

- La maksimum mengde friskt, kaldt vann gjennomstrømme kaffetrakteren minst to ganger for å rense maskinen etter avkalking.

### Beste praksis for beste resultat

Denne kaffetrakteren er laget for å gi maksimal kaffe- aroma. Derfor anbefaler Braun:

- Bruk kun nymalt kaffe.
- Oppbevar kaffen på en mørk, tørr og kjølig plass (for eks., i kjøleskapet) i en lufttett boks.
- Bruk kun Braun vannfilter og bytt dette annenhver måned ved regelmessig bruk.
- Rengjør og avkalk kaffetrakteren regelmessig som beskrevet i avsnitt III og IV.

Med forbehold om endringer

# Svenska

Våra produkter är framtagna för att uppfylla högsta krav när det gäller kvalitet, funktion och design. Vi hoppas att du får mycket glädje av din nya kaffebyggare från Braun.

## Viktigt

Läs noga igenom bruksanvisningen innan du börjar använda bryggaren.

- Förvara bryggaren utom räckhåll för barn.
- Kontrollera att spänningen i ditt vägguttag stämmer överens med den spänning som anges på botten av bryggaren innan du sätter i kontakten.
- Undvik att ta på varma ytor, i synnerhet värmeplattan. Låt aldrig sladden komma i kontakt med värmeplattan.
- Ställ aldrig glaskannan på andra värmegivande ytor såsom spisplattor etc.
- Använd inte glaskannan i mikrovågsugn.
- Innan en bryggning förbereds låt alltid bryggaren svalna i ungefär 5 minuter (stäng av bryggaren) i annat fall kan ångbildning ske då kallt vatten fylls på i vattenbehållaren.
- Braun elektriska hushållsmaskiner motsvarar gällande säkerhetsföreskrifter. Reparationer på elektriska hushållsmaskiner (inklusive sladdbyten) får endast göras av auktoriserade serviceverkstäder. Felaktiga reparationer kan orsaka olyckor och skada användaren.
- Denna bryggare är avsedd för normala hushållskvantiteter.
- Använd alltid kallt vatten när du brygger kaffe.

## Maximalt antal koppar

10 koppar (125 ml per kopp)

## Beskrivning

- (A) Sladd / sladdvinda
- (B) Vattenfilterersättare
- (C) Vattennivåmätare
- (D) Vattenbehållare
- (E) Vattenfilter
- (F) Påminnelsereglage för byte av vattenfilter
- (G) Öppningsknapp för filterhållaren
- (H) Filterhållare med droppstopp
- (I) Värmeplatta
- (J) Grön lampa indikerar automatisk bryggfunktion
- (K) «auto» knapp, aktivera automatisk bryggning
- (L) Klock-dispay
- (M) «h» knapp, för att ställa timmar
- (N) «min» knapp, för att ställa minuter
- (O) Av/på strömbrytare
- (P) Röd lampa indikerar drift
- (Q) Glaskanna

## I Innan användning

### Vattenfiltrets fördelar och hur den installeras

Vattenfiltret förhöjer kaffesmaken genom att avlägsna klor, dålig lukt och smak samt förhindrar igenkalkning. Om filtret byts ut regelbundet (varannan månad) kommer

det att inte bara ge ett godare kaffe det kan förlänga bryggarens livslängd då filtret förhindrar förkalkning. Braun-vattenfilter finns hos välsorterade fackhandlare, varuhus eller hos auktoriserade Braun-verkstäder.

### Installera vattenfiltret

1. Packa upp vattenfiltret (E).
2. Ta bort vattenfilterersättaren (B) från vattenbehållaren.
3. Sätt i vattenfiltret. (Spara vattenfilterersättaren då den alltid skall användas när vattenfiltret är borttaget.)
4. Vattenfiltret bör bytas varannan månad. För att komma ihåg när den skall bytas, ställ in ratten (F) på den månad då bytet skall ske.

**OBS:** Innan bryggaren används första gången eller om den ej har använts en längre tid eller efter installation av ett nytt vattenfilter, fyll vattenbehållaren maximalt med kallt, friskt vatten utan kaffe. Sätt på kaffebyggaren och låt vattnet rinna igenom.

### Att ställa klockan

Efter att ha anslutit kaffebyggaren kommer tiden «00:00» att blinka i displayen (L). För att ställa klockan tryck antingen på «h» eller «min» knappen (M)/(N) i minst två sekunder. Håll sedan knappen nertryckt eller tryck upprepade gånger tills det att önskad tid erhålls.

Tryck på «h» knappen (M) för att programmera timmar. Tryck på «min» knappen (N) för att programmera minuter. Rekommendation: Strax innan du uppnått önskad tid tryck upprepade gånger på respektive knapp så att du inte passerar önskad tid. Kolontecknet mellan tim- och sekundangivelsen kommer att blinka i ungefär 5 sekunder för att bekräfta att tiden har programmerats.

**OBS:** Om kaffebyggaren har av någon anledning blivit strömlös kommer tiden att lagras i 10 minuter.

### Manuell bryggning

Tryck på «on/off» knappen (O) för att slå på bryggaren. Den röda indikatorlampan (P) tänds och visar att kaffebyggaren är påslagen samt att bryggning har påbörjats. Tryck igen på «on/off» knappen för att stänga av bryggaren. Den röda indikatorlampan släcks och visar därmed att bryggaren är avstängd.

### Automatisk bryggning







För att programmera en automatisk bryggning tryck på «auto» knappen (K) tills den gröna indikatorlampan (J) börjar blinka. Tidsangivelsen «12:00» eller den tidigare programmerade tiden visas i displayen.

Programmera sedan den önskade starttiden för automatisk bryggning tryck på «h» och «min» (M)/(N) såsom beskrivet i stycket «Att ställa klockan». Efter avslutad programmering kommer den gröna lampan (J) att slockna efter fem sekunder.

Tryck en gång lätt på «auto» knappen (K) för att aktivera automatisk bryggning. Den gröna lampan (J) tänds och starttiden visas snabbt i displayen (L). Bryggning kommer att starta enligt den förinställda tiden. När bryggning påbörjas släcks den gröna lampan (J) och den röda lampan (P) tänds för att visa att kaffebyggaren är påslagen.

## Programmerbar automatisk avstängningsfunktion (auto-off)

Den automatiska avstängningsfunktionen är förprogrammerad till två timmar men ändras till en tid mellan 20 minuter och 3 timmar 59 minuter. Om en tid på mindre än 20 minuter skulle programmeras kommer klockan automatiskt att ändra denna tid till 20 minuter (minsta avstängningstid).

Tryck på «on/off» knappen  tills den röda indikatorlampan  börjar blinka. Nu visas den automatiska avstängningstiden i displayen . Släpp «on/off» knappen  och ändra den avstängningstiden med «h» och «min» knappen /. När den röda lampan slocknar är den nya avstängningstiden lagrad. Displayen kommer att återgå till att visa normal tidsangivelse.

## II Brygga kaffe

Fyll vattenbehållaren med kallt, friskt vatten. Tryck på frigrörningsknappen  för att öppna filterhållaren. Stoppa i ett Nr 4 pappersfilter, fyll på med malet kaffe och ställ kannan på värmeplattan. Sätt på kaffebryggaren (manuellt eller automatiskt) enligt ovan.

För att förenkla hanteringen vid påfyllning / tömning av kaffet går det att lossa på filterhållaren. Ett droppstopp förhindrar kaffet att rinna igenom om kannan avlägsnas för servering innan brygning är klar. Kannan bör omedelbart ställas tillbaka på värmeplattan efter sådan servering så att inte kaffe flödar över från filterhållaren.

Bryggtiden per kopp är ca: 1 minut. Mängden färdigbryggd kaffe blir mindre än vattenmängden som fyllides på p.g.a. att kaffet absorberar vatten.

## III Rengöring

Dra alltid ur kontakten ur vägguttaget före rengöring. Bryggaren får inte sköljas under rinnande vatten eller ställas i vatten, använd endast en fuktig trasa vid rengöring. Alla lösa delar kan diskas i diskmaskin.

## IV Avkalkning

Om du har hårt vatten och du använder kaffe bryggaren utan vattenfilter, måste bryggaren avkalkas regelbundet. Om du använder vattenfilter och byter det regelbundet behöver du normalt inte avkalka bryggaren. Du måste dock avkalka bryggaren om du märker att en brygning tar längre tid än vanligt.

Viktigt: Vid avkalkning, ersätt alltid vattenfiltret med vattenfilterersättaren.

- Använd ett avkalkningsmedel som inte påverkar aluminium.
- Följ tillverkarens instruktioner.
- Upprepa proceduren så många gånger som behövs för att förkorta bryggtiden per kopp till normala tider.
- Låt maximalt med kallt, friskt vatten rinna igenom minst två gånger för att rengöra bryggaren.

## För bästa resultat

Denna kaffe bryggare är utvecklad för att ge maximal arom. Därför rekommenderar Braun:

- Använd endast nymalet kaffe.
- Förvara alltid malet kaffe svalt, torrt och mörkt (t.ex. i kylskåp) i ett lufttätt kärl.
- Använd endast Braun vattenfilter och byt ut dessa regelbundet.
- Rengör och avkalka regelbundet såsom är beskrivet i styckena III och IV.

Med förbehåll för ändringar.

Denna produkt är anpassad till EMC-föreskrifterna 89/336/EEC och till lågspänningsdirektivet (73/23 EEC).



# Suomi

Tuotteemme on suunniteltu täyttämään korkeimmat laadun, toimivuuden ja muotoilun vaatimukset. Toivomme, että uudesta Braun-tuotteestasi on Sinulle paljon hyötyä.

## Varoitus

Lue huolellisesti kaikki ohjeet ennen kuin käytät laitetta.

- Pidä laite pois lasten ulottuvilta.
- Ennen kuin liität kahvinkeitin verkkovirtaan, tarkista, että jännite vastaa kahvinkeitin pohjaan merkittyä jännitettä.
- Vältä koskettamasta laitteen kuumenevia osia (esim. lämpölevyä). Älä anna keittimen verkkojohdon koskettaa lämpölevyä.
- Älä laske lasikannua muille kuumille pinnoille (kuten lieden levyille, lämpötarjottimille tms.).
- Älä käytä lasikannua mikroaaltouunissa.
- Keittäessäsi kahvia useamman kannullisen peräkkäin, anna keittimen jäähtyä noin viisi minuuttia jokaisen keittokerran jälkeen (kytke keitin pois päältä). Muutoin kaadettaessa kylmää vettä vesisäiliöön keittimestä voi muodostua kuumaa höyryä ilmaan.
- Braunin sähkölaitteet täyttävät voimassa olevat turvallisuusmääräykset. Sähkölaitteita saavat korjata vain valtuutetut Braun-huoltoliikkeet (mukaan lukien verkkojohdon vaihto). Virheellinen ja epäpätevä korjaus voi aiheuttaa onnettomuuksia tai vahingoittaa käyttäjää.
- Tämä laite on suunniteltu tavanomaisille kotitalousmäärille.
- Käytä aina kylmää vettä kahvin keitossa.

## Maksimimäärä

10 kuppia (1,25 dl/kuppi)

## Laitteen osat

- Ⓐ Verkkajohto/säilytyskotelo
- Ⓑ Vedensuodattimen korvike
- Ⓒ Vesimäärän osoitin
- Ⓓ Vesisäiliö
- Ⓔ Vedensuodatin
- Ⓕ Valitsin, joka muistuttaa vedensuodattimen vaihtojakohdasta
- Ⓖ Suodattimen avauspainike
- Ⓗ Suodatin, jossa tippalukko
- Ⓘ Lämpölevy
- Ⓝ Vihreä merkkivalo (automaattinen suodatus)
- Ⓚ «auto»-painike automaattiselle suodatukselle
- Ⓛ Näyttö
- Ⓜ «h»-painike (tuntien asettaminen)
- Ⓝ «min»-painike (minuuttien asettaminen)
- Ⓞ Päälle/ pois päältä -painike
- Ⓟ Punainen merkkivalo
- Ⓠ Kannellinen lasikannu

## I Käyttöönotto

### Vedensuodattimen käyttö

Vedensuodatin parantaa kahvin makua poistaen vedestä klooria, epämiellyttäviä sivumakuja ja -hajuja sekä karstaa. Mikäli vedensuodatin vaihdetaan säännöllisesti

(joka toinen kuukausi), se takaa paremman makuisen kahvin ja jopa pidentää kahvinkeitin käyttöikää estämällä kalkan kerääntymistä. Braun-vedensuodattimia myyvät hyvin varustetut Braun-jälleenmyyjät ja valtuutetut Braun-huoltoliikkeet.

### Vedensuodattimen asennus

1. Poista vedensuodatin Ⓔ pakkauksesta.
2. Poista vedensuodattimen korvike Ⓑ vesisäiliöstä.
3. Aseta vedensuodatin paikoilleen. (Säilytä vedensuodattimen korvike, jos joudut laittamaan sen takaisin vedensuodattimen tilalle).
4. Vaihda vedensuodatin uuteen aina kahden kuukauden välein. Säädä valitsin Ⓕ osoittamaan kuukautta, jolloin vedensuodatin tulee vaihtaa uuteen.

**Huomioitavaa:** Ennen kahvinkeitin ensimmäistä käyttökertaa, tai mikäli keitin ei ole käytetty pitkään aikaan, tai mikäli vedensuodatin on vaihdettu uuteen, keitä ensin täysi kannullinen pelkkää vettä ilman kahvijauhetta.

### Kellonajan säätäminen

Kytkeytäsi verkkojohdon verkkovirtaan, näytössä Ⓛ vilkkuu numerot «00:00». Asettaaksesi kellon aikaan, paina yhtäjaksoisesti «h»-painiketta Ⓜ tai «min»-painiketta Ⓝ vähintään kahden sekunnin ajan. Paina sitten «h»-painiketta tai «min»-painiketta yhtäjaksoisesti tai toistuvasti, kunnes oikea kellonaika tulee näkyviin.

Paina «h»-painiketta Ⓜ asettaaksesi tunnit. Paina sitten «min»-painiketta Ⓝ asettaaksesi minuutit. Suositus: Oikean kellonajan lähestyessä, paina toistuvasti «h» tai «min»-painiketta, jottei oikea kellonaika menisi ohi. Kellonajan asettaminen on onnistunut, jos kaksoispiste vilkkuu tuntien ja minuuttien välissä viiden sekunnin ajan.

**Huomioitavaa:** Sähkökatkon aikana tai jos verkkopistoke on irrotettu verkkovirrasta, ohjelmoidut kellonajat säilyvät muistissa 10 minuuttia.

### Käyttö ilman ajastinta

Kytke kahvinkeitin päälle painamalla päälle/ pois päältä -painiketta «on/off» Ⓞ. Punainen merkkivalo Ⓔ syttyy osoittamaan, että keitin on päällä ja kahvi alkaa suodattua. Sammuttaaksesi keittimen, paina päälle/pois päältä -painiketta «on/off». Punainen merkkivalo sammuu ja näin osoittaa, että keittimen virta on pois päältä.

### Ajastinkäyttö







Kun haluat ajastaa kahvinkeitin, paina yhtäjaksoisesti «auto»-painiketta Ⓚ, kunnes vihreä merkkivalo Ⓝ alkaa vilkkumaan. Näytölle ilmestyy kellonaika«12:00», tai aikaisemmin ajastettu kellonaika.

Ajasta haluamasi kellonaika painamalla «h»-painiketta Ⓜ ja «min»-painiketta Ⓝ (katso kohta, kellonajan säätäminen). Ohjelmoinnin jälkeen vihreä merkkivalo Ⓝ sammuu noin viiden sekunnin kuluttua. Ohjelmoidun ajan aktivoimiseksi paina lyhyesti «auto»-painiketta Ⓚ. Vihreä merkkivalo Ⓝ syttyy ja ohjelmoitu kellonaika näkyy lyhyen ajan näytössä Ⓛ. Kahvin valmistus käynnistyy ajastettuun aikaan. Vihreä merkkivalo Ⓝ sammuu, kun suodatus käynnistyy.

Punainen merkkivalo  syttyy palamaan osoittaen, että suodatus on käynnissä.

### Automaattinen virrankatkaisu

Automaattinen virrankatkaisu on esiasettu niin, että keitin sammuu kahden tunnin käytön jälkeen. Voit halutessasi muuttaa esiasetusta välillä 20min - 3 h 59 min. Jos automaattinen virrankatkaisu asetetaan lyhyemmäksi ajaksi kuin 20 minuuttia, kello muuttaa ajan automaattisesti 20 minuuttiin (minimi aika).

Paina päälle/pois päältä -painiketta «on/off»  kunnes punainen merkkivalo  alkaa vilkkua. Näytössä  näkyy nyt asetettu päällöloaika. Vapauta «on/off»-painike  ja säädä uusi päällöloaika «h»-painikkeella  ja «min»-painikkeella . Kun punainen merkkivalo sammuu, päällöloaika on ohjelmoitu kahvikeittimen muistiin ja näytössä näkyy taas kellonaika.

## II Kahvin valmistus

Lisää kylmä vesi säiliöön. Avaa suodatin painamalla avauspainiketta . Aseta 1 x 4 kokoinen suodatinpaperi suodattimeen ja lisää kahvijauhe. Sulje suodatin ja aseta lasikannu lämpölevylle. Kytke kahvikeitin päälle.

Kahvijauheen lisääminen ja tyhjentäminen on helpompaa, kun suodatin irrotetaan pidikkeestä. Tippalukko mahdollistaa lasikannun pois ottamisen lämpölevyltä kesken suodatuksen, kahvipisaroi- ta ei tipu lämpölevylle. Aseta lasikannu välittömästi takaisin lämpölevylle estääksesi suodattimen ylitäytymisen.

Kahvin valmistusaika on noin 1 minuutti/kupillinen kahvia. Keitetyn kahvin määrä on pienempi kuin säiliöön täytetty vesimäärä.

## III Puhdistus

Irota ensin pistoke pistorasiasta. Älä koskaan puhdista keitintä juoksevan veden alla äläkä upota sitä veteen, puhdista se vain kostealla liinalla. Kaikki irrotettavat osat voidaan pestä astianpesukoneessa.

## IV Kalkinpoisto

Jos asuinalueenne talousvesi on kovaa ja kahvinkeittimessä ei käytetä vedensuodatinta, on keittimestä poistettava kalkki säännöllisesti. Mikäli vedensuodatin on käytössä ja se vaihdetaan säännöllisesti, kalkinpoistoa ei yleensä tarvitse tehdä. Jos keittimen toiminta on kuitenkin selvästi hidastunut, kalkinpoisto on tarpeen.

**Tärkeää:** Aina kun poistat keittimestä kalkkia, vaihda vedensuodattimen tilalle vedensuodattimen korvike.

- Voit käyttää mitä tahansa kalkinpoistoainetta, joka ei vahingoita alumiinia.
- Seuraa kalkinpoistoaineen käyttöohjetta.
- Toista toimenpide niin monta kertaa kuin tarpeen, kunnes keittimen toiminta on palautunut entiselleen.
- Keitä lopuksi maksimimäärä raikasta kylmää vettä ainakin kahdesti puhdistaaksesi keittimen.

## Hyviä ohjeita

Noudata seuraavia ohjeita saadaksesi parhaan mahdollisen aromin kahviisi:

- Käytä ainoastaan tuoretta kahvijauhetta.
- Säilytä kahvijauhe viileässä, kuivassa ja pimeässä paikassa (esim. jääkaapissa). Säilytysrasian tulee olla ilmatiivis.
- Käytä ainoastaan Braunin vedensuodattimia. Kahvinkeitintä säännöllisesti käytettäessä vedensuodatin tulee vaihtaa kahden kuukauden välein.
- Puhdista kahvinkeitin ja poista kalkki säännöllisesti kohdissa III ja IV kerrotulla tavalla.

Muutosoikeus pidätetään.

Tämä tuote täyttää EU-direktiivin 89/336/EEC mukaiset EMC-vaatimukset sekä matalajännitettä koskevat säännökset (73/23 EEC).



# Deutsch

## Garantie

Als Hersteller übernehmen wir für dieses Gerät – **nach Wahl des Käufers zusätzlich zu den gesetzlichen Gewährleistungsansprüchen gegen den Verkäufer** – eine Garantie von 2 Jahren ab Kaufdatum. Innerhalb dieser Garantiezeit beseitigen wir nach unserer Wahl durch Reparatur oder Austausch des Gerätes unentgeltlich alle Mängel, die auf Material- oder Herstellungsfehlern beruhen. Die Garantie kann in allen Ländern in Anspruch genommen werden, in denen dieses Braun Gerät von uns autorisiert verkauft wird.

Von der Garantie sind ausgenommen: Schäden durch unsachgemäßen Gebrauch, normaler Verschleiß und Verbrauch sowie Mängel, die den Wert oder die Gebrauchstauglichkeit des Gerätes nur unerheblich beeinflussen. Bei Eingriffen durch nicht von uns autorisierte Braun Kundendienstpartner sowie bei Verwendung anderer als Original Braun Ersatzteile erlischt die Garantie.

Im Garantiefall senden Sie das Gerät mit Kaufbeleg bitte an einen autorisierten Braun Kundendienstpartner. Die Anschrift für Deutschland können Sie kostenlos unter 00800/27 28 64 63 erfragen.

# English

## Guarantee

We grant 2 years guarantee on the product commencing on the date of purchase. Within the guarantee period we will eliminate, free of charge, any defects in the appliance resulting from faults in materials or workmanship, either by repairing or replacing the complete appliance as we may choose.

This guarantee extends to every country where this appliance is supplied by Braun or its appointed distributor.

This guarantee does not cover: damage due to improper use, normal wear or use as well as defects that have a negligible effect on the value or operation of the appliance. The guarantee becomes void if repairs are undertaken by unauthorised persons and if original Braun parts are not used.

To obtain service within the guarantee period, hand in or send the complete appliance with your sales receipt to an authorised Braun Customer Service Centre.

## For UK only:

This guarantee in no way affects your rights under statutory law.

# Français

## Garantie

Nous accordons une garantie de 2 ans sur ce produit, à partir de la date d'achat.

Pendant la durée de la garantie, Braun prendra gratuitement à sa charge la réparation des vices de fabrication ou de matière en se réservant le droit de décider si certaines pièces doivent être réparées ou si l'appareil lui-même doit être échangé. Cette garantie s'étend à tous les pays où cet appareil est commercialisé par Braun ou son distributeur exclusif.

Cette garantie ne couvre pas : les dommages occasionnés par une utilisation inadéquate et l'usure normale. Cette garantie devient caduque si des réparations ont été effectuées par des personnes non agréées par Braun et si des pièces de rechange ne provenant pas de Braun ont été utilisées.

Pour toute réclamation intervenant pendant la période de garantie, retournez ou rapportez l'appareil ainsi que l'attestation de garantie à votre revendeur ou à un Centre Service Agréé Braun.

Appelez au 01.47.48.70.00 pour connaître le Centre Service Agréé Braun le plus proche de chez vous.

## Clause spéciale pour la France

Outre la garantie contractuelle exposée ci-dessus, nos clients bénéficient de la garantie légale des vices cachés prévue aux articles 1641 et suivants du Code civil.

# Español

## Garantía

Braun concede a este producto 2 años de garantía a partir de la fecha de compra. Dentro del periodo de garantía, subsanaremos, sin cargo alguno, cualquier defecto del aparato imputable tanto a los materiales como a la fabricación, ya sea reparando, sustituyendo piezas, o facilitando un aparato nuevo según nuestro criterio.

En el supuesto de que la reparación no fuera satisfactoria, el usuario tiene derecho a solicitar la sustitución del producto por otro igual, o a la devolución del precio pagado.

La garantía no ampara averías por uso indebido, funcionamiento a distinto voltaje del indicado, conexión a un enchufe inadecuado, rotura, desgaste normal por el uso que causen defectos o una disminución en el valor o funcionamiento del producto. La garantía perderá su efecto en caso de ser efectuadas reparaciones por personas no autorizadas, o si no son utilizados recambios originales de Braun.

La garantía solamente tendrá validez si la fecha de compra es confirmada mediante la factura o el albarán de compra correspondiente.

Esta garantía tiene validez en todos los países donde este producto sea distribuido por Braun o por un distribuidor asignado por Braun.

En caso de reclamación bajo esta garantía, diríjase al Servicio de Asistencia Técnica de Braun más cercano.



## Solo para España

Servicio y reparación: Para localizar a su Servicio Braun más cercano, llame al teléfono 934 01 94 40.

Servicio al consumidor: En el caso de que tenga Ud. alguna duda referente al funcionamiento de este producto, le rogamos que contacte con el teléfono de este servicio 901 11 61 84.

## Português

### Garantia

Braun concede a este produto 2 anos de garantia a partir da data de compra.

Dentro do período de garantia qualquer defeito do aparelho, devido aos materiais ou ao seu fabrico, será reparado, substituindo peças ou trocando por um aparelho novo segundo o nosso critério, sem qualquer custo.

Caso a reparação não satisfaça, o utilizador tem o direito de solicitar a substituição do produto por outro igual novo ou ao reembolso do valor que pagou.

A garantia não cobre avarias por utilização indevida, funcionamento a voltagem diferente da indicada, ligação a uma tomada de corrente eléctrica incorrecta, ruptura, desgaste normal por utilização que causem defeitos ou diminuição da qualidade de funcionamento do produto. A garantia perderá o seu efeito no caso de serem efectuadas reparações por pessoas não autorizadas ou se não forem utilizados acessórios originais Braun.

A garantia só é válida se a data de compra fôr confirmada pela apresentação da factura ou documento de compra correspondente.

Esta garantia é válida para todos os países onde este produto seja distribuído por Braun ou por um distribuidor Braun autorizado.

No caso de reclamação ao abrigo de garantia, dirija-se ao Serviço de Assistência Técnica Oficial Braun mais próximo.

### Só para Portugal

Serviço e reparação - Para localizar o seu Serviço Braun mais próximo, ligue para: 217 243 130

Apoio ao consumidor - No caso de surgir alguma dúvida relativamente ao funcionamento deste produto, contacte por favor este serviço pelo telefone: 808 20 00 33.

## Nederlands

### Garantie

Op dit product verlenen wij een garantie van 2 jaar geldend vanaf datum van aankoop. Binnen de garantieperiode zullen eventuele fabricagefouten en/of materiaalfouten gratis door ons worden verholpen, hetzij door reparatie, vervanging van onderdelen of omruilen van het apparaat.

Deze garantie is van toepassing in elk land waar dit apparaat wordt geleverd door Braun of een officieel aangestelde vertegenwoordiger van Braun.

Beschadigingen ten gevolge van onoordeelkundig gebruik, normale slijtage en gebreken die de werking of waarde van het apparaat niet noemenswaardig beïnvloeden vallen niet onder de garantie. De garantie vervalt bij reparatie door niet door ons erkende service-afdelingen en/of gebruik van niet originele Braun onderdelen.

Om gebruik te maken van onze service binnen de garantieperiode, dient u het complete apparaat met uw aankoopbewijs af te geven of op te sturen naar een geautoriseerd Braun Customer Service Centre.

Bel 0800-gillette voor een Braun Customer Service Centre bij u in de buurt.

## Dansk

### Garanti

Braun yder 2 års garanti på dette produkt gældende fra købsdatoen. Inden for garantiperioden vil Braun for egen regning afhjælpe fabrikations- og materialefejl efter vort skøn gennem reparation eller ombytning af apparatet. Denne garanti gælder i alle lande, hvor Braun er repræsenteret.

Denne garanti dækker ikke skader opstået ved fejlbetjening, normalt slid eller fejl som har ringe effekt på værdien eller funktionsdygtigheden af apparatet. Garantien bortfalder ved reparationer udført af andre end de af Braun anviste reparatører og hvor originale Braun reservedele ikke er anvendt.

Ved service inden for garantiperioden afleveres eller indsendes hele apparatet sammen med købsbevis til et autoriseret Braun Service Center.

Ring 7015 0013 for oplysning om nærmeste Braun Service Center.

## Norsk

### Garanti

Vi gir 2 års garanti på produktet gjeldende fra kjøpsdato. I garantitiden vil vi gratis rette eventuelle fabrikkasjons- eller materialfeil, enten ved reparasjon eller om vi finner det hensiktsmessig å bytte hele produktet. Denne garanti er gyldig i alle land der Braun eller Brauns distributor selger produktet.

Denne garanti dekker ikke: skader på grunn av feil bruk, normal slitasje eller skader som har ubetydelig effekt på produktets verdi og virkemåte. Garantien bortfaller dersom reparasjoner utføres av ikke autorisert person eller hvis andre enn originale Braun reservedeler benyttes.

For service i garantitiden skal hele produktet leveres eller sendes sammen med kopi av kjøpskvittering til nærmeste autoriserte Braun Serviceverksted.

Ring 88 02 55 03 for å bli henvist til nærmeste autoriserte Braun serviceverksted.

NB

For varer kjøpt i Norge har kunden garanti i henhold til NEL's Leveringsbetingelser.

## Svenska

### Garanti

Vi garanterar denna produkt för två år från och med inköpsdatum. Under garantitiden kommer vi utan kostnad, att avhjälpa alla brister i apparaten som är hänförliga till fel i material eller utförande, genom att antingen reparera eller byta ut hela apparaten efter eget gottfinnande.

Denna garanti gäller i alla länder där denna apparat levereras av Braun eller deras auktoriserade återförsäljare.

Garantin gäller ej: skada på grund av felaktig användning eller normalt slitage, liksom brister som har en försumbar inverkan på apparatens värde eller funktion. Garantin upphör att gälla om reparationer utförs av icke behörig person eller om Brauns originaldelar inte används. För att erhålla service under garantitiden skall den kompletta apparaten lämnas in tillsammans med inköpskvittot, till ett auktoriserat Braun verkstad.

Ring 020-21 33 21 för information om närmaste Braun verkstad.

## Suomi

### Takuu

Tälle tuotteelle myönämme 2 vuoden takuun ostopäivästä lukien Suomessa voimassa olevien alan takuehtojen TE90 mukaan. Takuaaikana korvataan velloituksetta kaikki viat, jotka aiheutuvat materiaaliaviasta tai valmistusvirheestä. Korvaus tapahtuu harkintamme mukaan korjaamalla, vaihtamalla viallinen osa tai vaihtamalla koko laite uuteen. Takuu on voimassa kaikkialla maailmassa sillä edellytyksellä, että laitetta myydään ko. maassa Braunin tai virallisen maahantuojan toimesta.

Takuun piiriin eivät kuulu seuraavat viat: viat, jotka johtuvat virheellisestä käytöstä, normaalista kulumisesta tai viat, jolla on vähäinen merkitys laitteen arvoon tai toimintaan. Takuun voimassaolo lakkaa, jos laitetta korjataan muualla kuin valtuutetussa Braun-huoltoliikkeessä tai jos laitteessa käytetään muita kuin alkuperäisiä varaosia.

Yksilöity ostokuitti riittää takuun voimassaolon osoittamiseksi.

Lisätietoa takuuseen liittyvistä asioista saa asiakaspalvelukeskuksestamme numerosta 020-377 877.

**Garantiebüros und Kundendienstzentralen****Guarantee and Service Centers****Bureaux de garantie et centrales service après-vente****Oficinas de garantía y oficinas centrales del servicio****Entidade de garantia e centros de serviço****Garantiebureaux en service-centrales****Garantikontorer og centrale serviceafdelinger****Garanti og servicecenter****Servicekontor och centrala kundtjänstplatser****Asiakaspalvelu ja tekninen neuvonta****Deutschland**

Braun GmbH, Kundendienst,  
Westerbachstr. 23 H,  
61476 Kronberg,  
☎ 00 800 / 27 28 64 63

**Argentina**

Central Reparadora  
de Afeitadoras S.A.,  
Av. Santa Fe 5270,  
1425 Capital Federal,  
☎ 0800 44 44 553

**Australia**

Gillette Australia Pty. Ltd.,  
Private Bag 10, Scoresby,  
Melbourne, Victoria 3179,  
☎ 1 800 641 820

**Austria**

Gillette Gruppe Österreich,  
IZ-NÖ Süd, Straße 2,  
Objekt M21,  
2355 Wiener Neudorf,  
☎ 00800-27 28 64 63

**Bahrain**

Yaquby Stores,  
18 Bab ALBahrain,  
P.O. Box 158,  
Manama,  
☎ 02-28 88 7

**Barbados**

Dacosta Mannings Inc.,  
P.O. Box 176, Pier Head,  
Bridgetown,  
☎ 431-8700

**Belarus**

Electro Service & Co LLC,  
Chernyshevskogo str. 10 A,  
220015 Minsk,  
☎ 2 85 69 23

**Belgium**

Gillette Group Belgium NV,  
J. E. Mommaertslaan 18 A,  
1831 Diegem,  
☎ 02-71 19 104

**Bermuda**

Gibbons Company  
21 Reid Street  
P.O. Box HM 11  
Hamilton  
☎ 295 00 22

**Brasil**

Picolli Service,  
Rua Túlio Teodoro  
de Campos, 209,  
São Paulo – SP,  
☎ 0800 16 26 27

**Bulgaria**

Stambouli Ltd.,  
16/A Srebarna Atreet,  
Sofia, Bulgaria  
☎ + 359 2 528 988

**Canada**

Gillette Canada Company,  
4 Robert Speck Parkway,  
Mississauga L4Z 4C5, Ontario,  
☎ (905) 566-5000

**Česká Republika**

PH SERVIS sro.,  
V Mezihori 2,  
18000 Praha 8,  
☎ 266 310 574

**Chile**

Viseelec,  
Braun Service Center Chile,  
Av. Concha y Toro #4399,  
Puente Alto,  
Santiago,  
☎ 02 288 25 18

**China**

Gillette (Shanghai) Sales Co.  
Ltd.  
550 Sanlin Road, Pudong,  
Shanghai 200124,  
☎ 800 820 13 57

**Colombia**

Gillette de Colombia S.A.,  
Calle 100 No. 9A-45 Piso 3,  
Bogotá, D.C.,  
☎ 01 8000 52 72 85

**Croatia**

Iskra elektronika d.o.o.,  
Bozidara Magovca 63,  
10020 Zagreb,  
☎ 1-6 60 17 77

**Cyprus**

Kyriakos Papavasiliou Trading  
70, Kennedy Ave.,  
1663 Nicosia,  
☎ 3572 314111

**Danmark**

Gillette Group Danmark A/S,  
Teglholt Allé 15,  
2450 København SV,  
☎ 70 15 00 13

**Djibouti (Republique de)**

Ets. Nouraddine,  
Magasin de la Seine,  
12 Place du 27 Juin, B.P. 2500,  
Djibouti,  
☎ 35 19 91

**Egypt**

United Sons  
International Trading,  
25 Makram Ebied Street,  
P.O. Box 7607,  
Cairo,  
☎ 02-2740652

**España**

Braun Espanola S.A.,  
Braun Service,  
Enrique Granados, 46,  
08950 Esplugues de Llobregat  
(Barcelona),  
☎ 901 11 61 84

**Estonia**

Servest Ltd.,  
Raua 55, 10152 Tallinn,  
☎ 627 87 32

**France**

Groupe Gillette France -  
Division Braun,  
9, Place Marie Jeanne Bassot,  
92693 Levallois Perret Cédex,  
☎ (1) 4748 70 00,  
Minitel 3615 code Braun.

**Great Britain**

Gillette Group UK Ltd.,  
Braun Consumer Service,  
Aylesbury Road,  
Thame OX9 3AX  
Oxfordshire  
☎ 0800 783 70 10

**Greece**

Berson S.A.,  
47, Agamemnonos,  
17675 Kallithea Athens,  
☎ 1-9 47 87 00

**Guadeloupe**

Ets. André Haan S.A.,  
Zone Industrielle  
B.P. 335,  
97161 Pointe-à-Pitre,  
☎ 26 68 48

**Hong Kong**

Audio Supplies Company,  
Room 506,  
St. George's Building,  
2 ICE House Street,  
Hong Kong,  
☎ 25 24-93 77

**Hungary**

Kisgep KFT,  
Pannonia u. 23,  
1136 Budapest,  
☎ 13 494 955

**Iceland**

Zerlunin Pfaff hf.,  
Grensasvegur 13,  
Box 714, 121 Reykjavik,  
☎ 5 33 22 22

**India**

Braun Division,  
c/o Gillette Div. Op. Pvt. Ltd.,  
34, Okhla Industrial Estate,  
New Delhi 110 020,  
☎ 11 68 30 218

**Iran**

Tehran Bouran Company  
Irtuc Building,  
No 874 Enghelab Ave.,  
P.O. Box 15815-1391,  
Tehran 11318,  
☎ 02 16 70 23 50

**Ireland (Republic of)**

Gavin's Electronics,  
83/84, Lower Camden Street,  
Dublin 2,  
☎ 1800 509 448

**Israel**

S. Schestowitz Ltd.,  
8 Shacham Str.,  
Tel-Aviv, 49517,  
☎ 1 800 335 959

**Italia**

Servizio Consumatori Braun  
Gillette Group Italy S.p.A.,  
Via G.B. Pirelli, 18,  
20124 Milano,  
☎ 02 / 6678623

**Jordan**

Dajani Group,  
Shamaisani/Sherif Jamil Bin  
Naser, P.O. Box 926976,  
Amman 11110,  
☎ 962-6552 5545

**Kenya**

Radbone-Clark Kenya Ltd.,  
P.O. Box 40833,  
Nairobi-Mombasa Road,  
Nairobi,  
☎ 2 82 12 76

**Korea**

Gillette Korea Ltd.  
144-27 Samsung-dong,  
Kangnam-ku, Seoul, Korea,  
☎ 080-920-6000

**Kuwait**

Union Trading Co.,  
Braun Service Center,  
P.O. Box 28 Safat,  
Safat Code 13001, Kuwait,  
☎ 04 83 32 74

**Latvia**

Latintertehserviss Co.,  
72 Bullu Street, House 2,  
Riga 1067,  
☎ 2 40 39 11

**Lebanon**

Magnet SAL - Fattal HLDG,  
P.O. Box 110-773,  
Beirut,  
☎ 1 51 20 02

**Libya**

Al-Muddy Joint-Stock Co.,  
Istanbul Street 6,  
P.O. Box 4996, Tripoli,  
☎ 21 333 3421

**Lithuania**  
Elektronas AB,  
Kareivių 6,  
2600 Vilnius,  
☎ 276 09 26

**Luxembourg**  
Sogel S.A.,  
Rue de l'Industrie 7,  
2543 Windhot,  
☎ 4 00 50 51

**Malaysia**  
Gillette Malaysia Sdn. Bhd.,  
Braun Customer Service,  
11 A Persiaran Selangor,  
40200 Shah Alam,  
☎ 3 55 19 21 16

**Malta**  
Kind's,  
287, Republic Street,  
Valletta VLT04,  
☎ 24 71 18

**Maroc**  
Indimar Sari,  
86, rue de Chaouia  
(ex. rue Colbert),  
Casablanca, 20 000,  
☎ 2 26 86 31

**Martinique**  
Decius Absalon,  
23 Rue du Vieux-Chemin,  
97201 Fort-de-France,  
☎ 73 43 15

**Mauritius**  
J. Kalachand & Co. Ltd.,  
Bld DBM Industrial Estate,  
Stage 11,  
Plaine Lauzun,  
☎ 2 12 84 10

**Mexico**  
Gillette Manufactura,  
S.A. de C.V./  
Gillette Distribuidora,  
S.A. de C.V.  
Atomo No. 3  
Parque Industrial Naucalpan  
Naucalpan de Juarez  
Estado de México, C.P. 53370  
☎ 01-800-508-58-00

**Nederland**  
Gillette Groep Nederland BV,  
Visseringlaan 22,  
2288 ER Rijswijk,  
☎ 070-4 13 16 11

**Netherlands Antilles**  
Rupchand Sons n.v. (ram's),  
Front Street 67, P.O. Box 79  
St. Maarten, Philipsburg  
☎ 052 29 31

**New Zealand**  
Key Service Ltd.,  
c/o Gillette NZ,  
69 Druces Rd.,  
Manakau City,  
Auckland,  
☎ 9-262 58 35

**Nippon**  
Gillette Japan Inc.,  
Queens Tower, 13F  
3-1, Minato Mirai 2-Chome  
Nishi-Ku, Yokohama 220-6013  
Japan  
☎ 045-680 37 00

**Norge**  
Gillette Group Norge AS,  
Nils Hansensvei 4,  
P.O. Box 79 Bryn,  
0667 Oslo,  
☎ 022-72 88 10

**Oman (Sultanate of)**  
Naranjee Hirjee & Co.,  
10 Ruwi High,  
P.O. Box 9, Muscat 113,  
☎ 703 660

**Pakistan**  
Gillette Pakistan Ltd.,  
Dr. Ziauddin Ahmend Road,  
Karachi 74200,  
☎ 21 56 88 930

**Paraguay**  
Paraguay Trading S.A.,  
Avda. Artigas y Cacique  
Cara Cara,  
Asunción,  
☎ 21203350/48/46

**Philippines**  
Gillette Philippines Inc.,  
Corporate Corner Commerce  
Avenues  
20/F Tower 1, IL Corporate  
Centre  
1770 Muntinlupa city  
☎ 027 71 07 02-06/-16

**Poland**  
Gillette Poland S.A.,  
Budynek Orion,  
ul. Domaniewska 41,  
02-672 Warszawa,  
☎ 22 548 88 88

**Portugal**  
Grupo Gillette Portuguesa,  
Lda.,  
Braun Service,  
Rua Tomás da Fonseca,  
Torre G-9ºB,  
1600-209 Lisboa,  
☎ 808 2 000 33

**Réunion**  
Dindar Confort,  
Rte du Gymnase,  
P.O. Box 278,  
97940 St. Clotilde,  
☎ 026 92 32 03

**Romania**  
Gillette Romania srl.  
Calea Floreasca nr. 133-137  
et 1, sect 1,  
71401 Bucuresti  
☎ 01-2319656

**Russia**  
RTC Sovinservice,  
Rusakovskaya 7,  
107140 Moscow,  
☎ (095) 264 96 02

**Saudi Arabia**  
Salem M. Bakhshwain Sons,  
P.O. Box 743,  
Tabuk Street,  
21421 Jeddah,  
☎ 657 31 11

**Schweiz/Suisse/Svizzera**  
Telion AG, Rütistrasse 26,  
8952 Schlieren,  
☎ 0844-88 40 10

**Singapore (Republic of)**  
Beste (S) Pte. Ltd.,  
6 Tagore Drive,  
# 03-04 Tagore Industrial  
Building,  
Singapore 787623,  
☎ 4 552 24 22

**Slovakia**  
Techno Servis Bratislava  
spol. s.r.o.,  
Baizova 11/A,  
82108 Bratislava,  
☎ (02) 55 56 37 49

**Slovenia**  
Iskra Prins d.d.  
Rozna dolina c. IX/6  
1000 Ljubljana,  
☎ 386 01 476 98 00

**South Africa (Republic of)**  
Fixnet After Sales Service,  
17B Allandale Park,  
P.O. Box 5716,  
Cnr Le Roux and Morkels  
Close,  
Johannesburg 1685,  
Midrand, Gauteng,  
☎ 11 315 9260

**St. Maarten**  
Ashoka,  
P.O. Box 79,  
Philipsburg,  
Netherlands Antilles,  
☎ 52 29 31

**St. Thomas**  
Boolchand's Ltd.,  
31 Main Street,  
P.O. Box 5667,  
00803 St. Thomas,  
US Virgin Islands,  
☎ 340 776 0302

**Suomi**  
Gillette Group Finland Oy/  
Braun,  
P.O. Box 9,  
Niittykatu 8, PL 9,  
02200 Espoo,  
☎ 09-45 28 71

**Sverige**  
Gillette Group Sverige AB,  
Dept. Sweden, Stockholm  
Gillette  
Räsundavägen 12,  
Box 702,  
16927 Solna,  
☎ 020-21 33 21

**Syria**  
c/o Khalil Daoud  
Amro Ibn Kalthoum Str.  
Unisyria, P.O. Box 35002,  
Damascus,  
☎ 11 622 28 81

**Taiwan**  
Audio & Electr. Supplies Ltd.,  
Brothers Bldg., 10th Floor,  
85 Chung Shan N Rd., Sec. 1,  
Taipei (104),  
☎ 0 80 221 630

**Thailand**  
Gillette Thailand Ltd.,  
175 South Sathorn Road,  
Tungmahamek, Sathorn,  
11/1 Floor, Sathorn City  
Tower  
Bangkok 10520  
☎ 02-344 91 91

**Tunesie**  
Generale d'Equipement  
Industr.,  
34 rue du Golfe Arabe,  
Tunis, 2000,  
☎ 00216 171 68 80

**Turkey**  
Gillette Sanayi ve Ticaret A.S.,  
Polaris Is Merkezi, Ahi Evran  
Cad., No:1,  
80670 Maslak, Istanbul,  
☎ 0212-473 75 85

**United Arab Emirates**  
The New Store,  
P.O. Box 3029,  
Al Suog Street No-10,  
Dubai,  
☎ 43 53 45 06

**Uruguay**  
Driva S.A.,  
Marcellino Sosa 2064,  
11800 Montevideo,  
☎ 2 924 95 76

**USA**  
The Gillette Company  
Braun Consumer Service,  
1, Gillette Park 4k-16,  
Boston, MA 02127-1096,  
☎ 1-800-272-8611

**Venezuela**  
Gillette de Venezuela S.A.,  
Av. Blandin, Centro San  
Ignacio  
Torre Copernico, Piso 5  
La Castellana, Caracas  
☎ 0800-4455388

**Yemen (Republic of)**  
Saba Stores for Trading,  
26th September Street,  
P.O. Box 5278,  
Taiz,  
☎ 967 4-25 23 80

**Yugoslavia**  
BG Elektronik,  
Bulevar kralja Aleksandra 34,  
11000 Beograd,  
☎ 11 3240 030